



お客様のニーズを理想のカタチに

PRODUCT CATALOG

Make your life better



CATALOG 2025

CONTENTS

収納用品

| | |
|----------------------|----|
| ニューライフスリム収納BOX 3段 | 3 |
| ニューライフスリム収納BOX 5段 | 4 |
| ニューライフワイド収納BOX 3段/4段 | |
| マルチパレット | 5 |
| マルチパレット浅型 | |
| ステップスツール | 6 |
| ふみ台 | |
| ハンディーバスケット | 7 |
| スマートケース (CD・DVD) | |
| マルチケース (コミック・ビデオ) | |
| マルチ整理ボックス | 8 |
| フタトレイ | |
| ペットボトル収納ホルダー | 9 |
| マルチ整理トレイ スライド式 | |
| マルチ整理トレイ | |
| アレージ | 10 |
| システムボックス | |
| お買い物カゴ | 11 |
| 救急119 | |
| ドアレバー | 12 |
| パーツ部品ケース | 13 |
| チョイスボックス | |
| ツールボックス | |
| ハードバスケット | |
| スペースボックス | 14 |
| キャリーボックス | 15 |
| キャリーコンテナ | 16 |
| ピュアクルボックス | 17 |
| スタックコンテナ | 18 |
| スタックトレイ | |
| システムコンテナBOX | 19 |
| ボックスマニア | 20 |

園芸用品

| | |
|----------------------|----|
| フィールドカート | 22 |
| テラスプランター | 23 |
| テラスポット | |
| エアスリットプランター | 24 |
| エアスリットプランター トレー付き | |
| 給水式 菜園ポット | 25 |
| 給水式 菜園プランター | |
| 菜園プランター | 26 |
| 菜園プランター用 支柱・防虫ネットセット | |
| 菜園プランター用 支柱立て金具 | |
| 菊鉢 | 27 |
| プランター目皿付 | |
| フラワーベッドフェンス 柵と | 28 |
| ガーデンフェンス | |
| 芝止めストッパー | |
| 土止めストッパー | |
| 鉢受プレート | 29 |
| 鉢皿 | |
| フラワースタンド | 30 |
| EMエコペール | 31 |
| マルチバケツ | |
| 草刈チップソーガード | 32 |
| てみ | |
| 採集用コンテナ | |
| PCロート | |
| ジョーゴ | |

冬物用品

| | |
|--------------------|----|
| スノーエンボス ママさんダンブ | 34 |
| ママさんダンブ | |
| クリスター ママさんダンブ | 35 |
| パパさんダンブ | |
| クリスター ママさんダンブ色々 | |
| スノーエンボス ポリスコ着脱式 | 36 |
| ポリスコ着脱式 | |
| クリスタースノップ着脱式 | |
| スノーエンボス RVスコッパー | |
| スノーエンボス ハンドラッセル着脱式 | 37 |
| スノーエンボス ワイドラッセル着脱式 | |
| クリスターラッセル ラクラク着脱式 | |
| クリスターラッセル スノーV着脱式 | |
| ワンタッチ式雪ハネ | 38 |
| 色々雪はね 中間ハンドル付 | |
| クリスター雪ハネ グリップタイプ | |
| グラス&スノーボート | 39 |
| 除雪用品部材パーツ | 40 |

STORAGE GOODS

収納用品



衣類から小物まで多目的に収納できます。
リビングやダイニング、プライベートルームなど、使用場所を選びません。



組立式

シボ加工
パネル

ニューライフ スリム収納 BOX3 段

- 材質/
本体：ポリプロピレン
キャスター：ナイロン（鉄芯入）
- カラー/
ホワイト・ブラウン・ネイビー
- 商品重量/約3,050g
- カートン入数/3
- 梱包サイズ/
〈外装〉1,098×497×395mm
〈内装〉480×355×375mm
- JANコード/
4976131 812149（ホワイト）
4976131 812156（ブラウン）
4976131 812163（ネイビー）



組立式

シボ加工
パネル

ニューライフ スリム収納 BOX5 段

- 材質/
本体：ポリプロピレン
キャスター：ナイロン（鉄芯入）
- カラー/
ホワイト・ブラウン・ネイビー
- 商品重量/約4,870g
- カートン入数/2入
- 梱包サイズ/
〈外装〉733×495×556mm
〈内装〉480×355×536mm
- JANコード/
4976131 812170（ホワイト）
4976131 812187（ブラウン）
4976131 812194（ネイビー）

組立式

シボ加工
パネル



組立式

シボ加工
パネル



ニューライフ ワイド収納 BOX3 段

- 材質/ポリプロピレン
- カラー/
ブラウン・ホワイト・ネイビー
- 商品重量/約4,555g
- カートン入数/2入
- 梱包サイズ/
〈外装〉630×420×1,000mm
〈内装〉610×400×490mm
- JANコード/
4976131 812217（ブラウン）
4976131 812200（ホワイト）
4976131 812224（ネイビー）

ニューライフ ワイド収納 BOX4 段

- 材質/ポリプロピレン
- カラー/
ブラウン・ホワイト・ネイビー
- 商品重量/約5,885g
- カートン入数/2入
- 梱包サイズ/
〈外装〉630×420×1,160mm
〈内装〉610×410×565mm
- JANコード/
4976131 812248（ブラウン）
4976131 812231（ホワイト）
4976131 812255（ネイビー）

湿気・カビから守り通気性バツグン!! プラスチック製のこの。マルチパレットを組み合わせることで、すのこベッドになります。



すのこ下に除湿剤セット可能

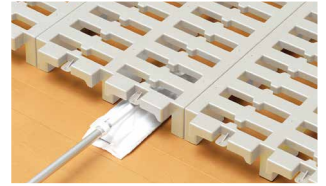

足高なので掃除もカンタン

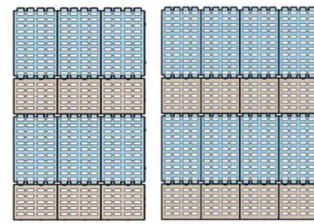

シングルサイズ

ダブルサイズ

すのこベッド時使用枚数／

シングル：マルチパレット6枚+マルチパレットハーフ6枚

ダブル：マルチパレット8枚+マルチパレットハーフ8枚

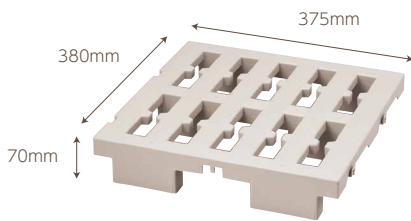

マルチパレット (ハーフ)

- 材質/ポリプロピレン
- カラー/アイボリー
- 商品重量/約480g
- カートン入数/20入
- 梱包サイズ/420×765×445mm
- JANコード/4976131 811968

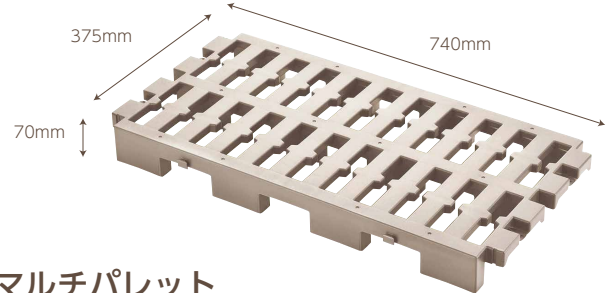

マルチパレット

- 材質/ポリプロピレン
- カラー/アイボリー
- 商品重量/約1,010g
- カートン入数/10入
- 梱包サイズ/760×410×450mm
- JANコード/4976131 811814

耐荷重約30kg。高さが低くベッド下収納が可能。縦横自由に連結することが可能です。ローラーの差し込み方向を変えられるので、引き出す方向の変更や、ストッパーとしても使えます。

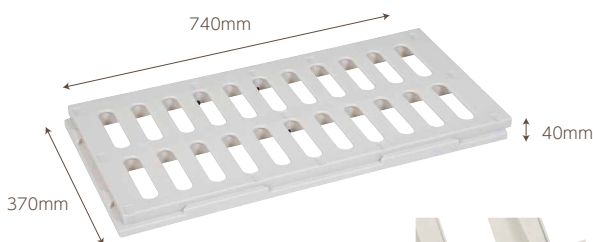

マルチパレット浅型 ローラー付

- 材質/本体：ポリプロピレン
ローラー：ポリプロピレン・エラストマー
- カラー/モカアイボリー
- 商品重量/約860g
- カートン入数/10入
- 梱包サイズ/755×395×380mm
- JANコード/4976131 912030

耐荷重約120kg。縦横自由に連結することが可能です。タイヤなどの重いものこのすのことしても便利。

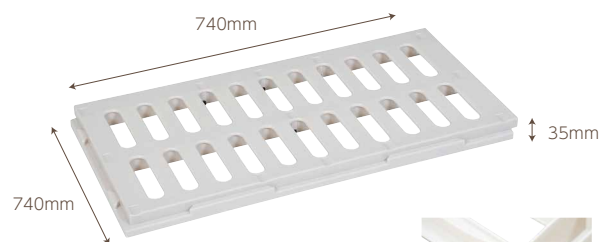

マルチパレット浅型 パッド付

- 材質/本体：ポリプロピレン
パッド：ポリプロピレン・エラストマー
- カラー/モカアイボリー
- 商品重量/約840g
- カートン入数/10入
- 梱包サイズ/755×395×380mm
- JANコード/4976131 912054

STEP STOOL

- Point 1・軽くて丈夫
- Point 2・安定感バツグン
- Point 3・スベリ止め付

耐荷重
100kg

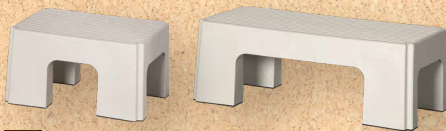

S Width Depth Height
38-28-20cm

L Width Depth Height
58-28-20cm



STEP
フミ台にしたり



Stool
イスにしたり



Put
モノをおいたり

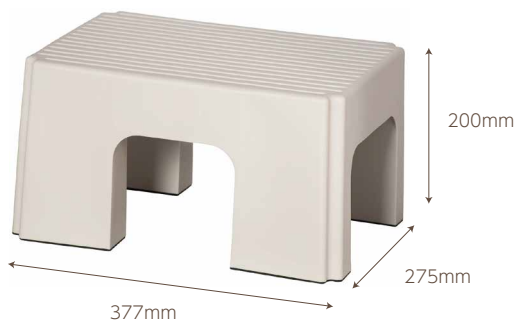

ステップスツール S

- 材質/ポリプロピレン
- カラー/モカアイボリー
- 商品重量/約1090g
- 耐荷重/100kg
- カートン入数/6入
- 梱包サイズ/563×387×614mm
- JANコード/4976131 913112



ステップスツール L

- 材質/ポリプロピレン
- カラー/モカアイボリー
- 商品重量/約1450g
- 耐荷重/100kg
- カートン入数/4入
- 梱包サイズ/587×563×414mm
- JANコード/4976131 913167

オールプラスチック一体形状 軽くて移動も楽にできます。
脚底面には、滑り止めゴムが付いています。

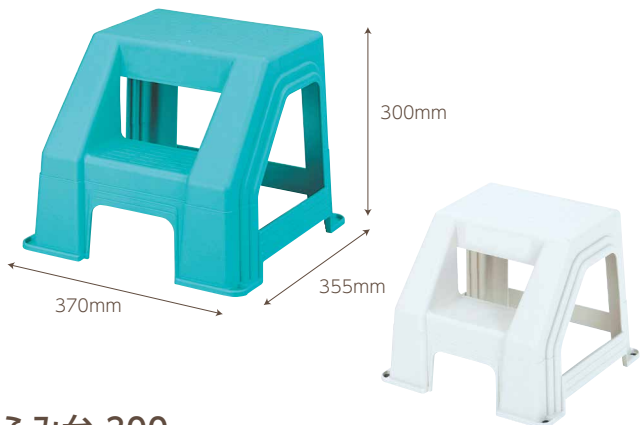

ふみ台 300

- 材質/ポリプロピレン
- カラー/グリーン・アイボリー
- 商品重量/約1,050g
- 耐荷重/100kg
- カートン入数/12入
- 梱包サイズ/〈外装〉720×385×595mm
- JANコード/
4976131 809040 (グリーン)
4976131 808425 (アイボリー)



ふみ台 450

- 材質/ポリプロピレン
- カラー/グリーン・アイボリー
- 商品重量/約1,800g
- 耐荷重/100kg
- カートン入数/10入
- 梱包サイズ/〈外装〉935×460×685mm
- JANコード/
4976131 809019 (グリーン)
4976131 808432 (アイボリー)

衣類はもちろん、野菜やおもちゃ入れなど、なんにでも使えるバスケット。
3段に重ねても横向きにすれば、前後に並べて押入れの下段にもピッタリ収まります。

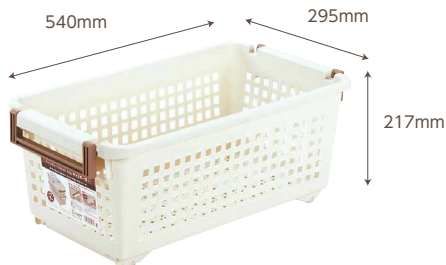

ハンディーバスケット
(スリム) キャスター付

- 材質/本体・バックル：ポリプロピレン
- カラー/アイボリー
- 商品重量/約710g
- カートン入数/12入
- 梱包サイズ/〈外装〉613×550×498mm

●JANコード/4976131 810985



ハンディーバスケット
(ワイド) キャスター付

- 材質/本体・バックル：ポリプロピレン
- カラー/アイボリー
- 商品重量/約780g
- カートン入数/12入
- 梱包サイズ/〈外装〉773×550×498mm

●JANコード/4976131 810992

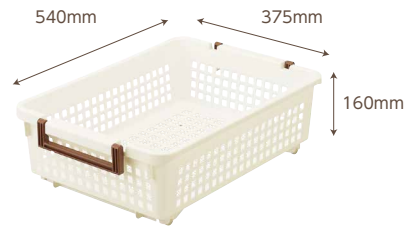

ハンディーバスケット浅型
(ワイド) キャスター付

- 材質/本体・バックル：ポリプロピレン
- カラー/アイボリー
- 商品重量/約695g
- カートン入数/16入
- 梱包サイズ/〈外装〉550×765×560mm

●JANコード/4976131 910708

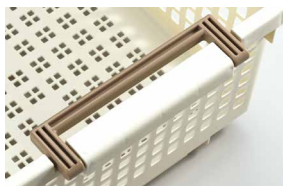

**大きな取っ手は
持ち運びがラクラク!**
取っ手を内側に倒せば
バスケットどうし積み重ねが
可能です。



**キャスター付きで
移動がラクラク!**
キャスターは、使いたい向きに
合せて縦横付け替えが
可能です。

半透明だから、中に収納したタイトルが見えにくい優れたもの。3段まで積み重ねができます。

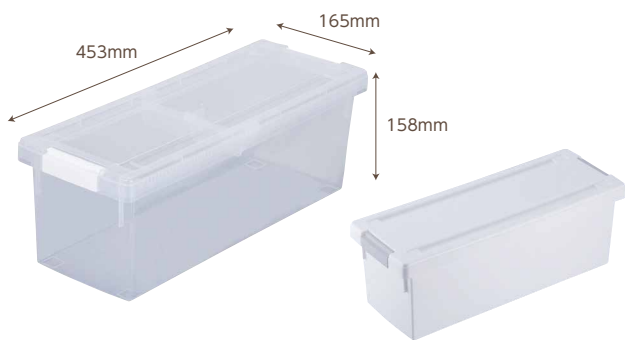

スマートケース (CD・DVD)

- 材質/本体・蓋・バックル：ポリプロピレン
- カラー/クリア・ホワイト
- 商品重量/約550g
- カートン入数/20入
- 梱包サイズ/〈外装〉680×460×470mm
- JANコード/4976131 810640 (クリア)
- 4976131 910593 (ホワイト)

収納枚数/ (約) CD39枚 (約) DVD18枚

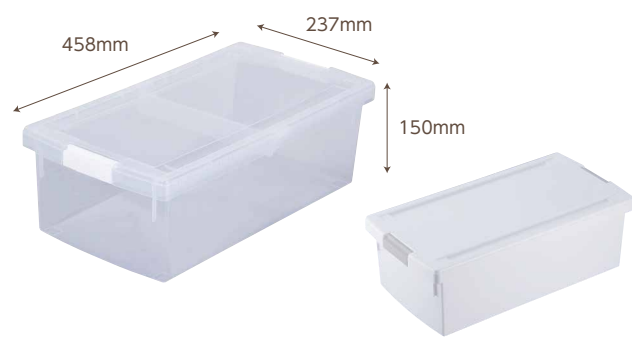

マルチケース (コミック・ビデオ)

- 材質/本体・蓋・バックル：ポリプロピレン
- カラー/クリア・ホワイト
- 商品重量/約680g
- カートン入数/20入
- 梱包サイズ/〈外装〉970×460×470mm
- JANコード/4976131 810664 (クリア)
- 4976131 910609 (ホワイト)

収納枚数/ (約) 普通コミック28冊 (約) ビッグコミック22冊

ORGANIZATION TRAY ITEMS

LID TRAY ITEMS

冷蔵庫内やキッチン周りの整理整頓に最適。ジュース類、保存食～食器まで幅広く収納可能。

■組み合わせ例

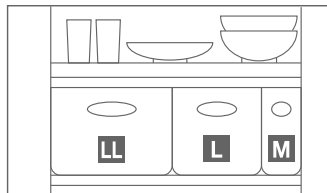

・キッチン棚での整理に

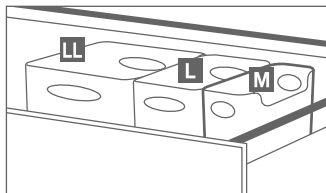

・シンク下の整理に

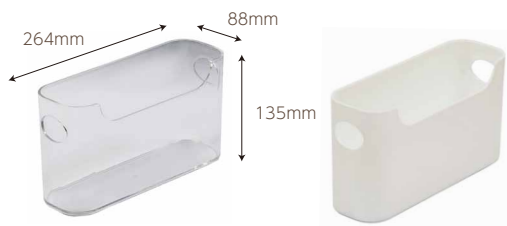

マルチ整理ボックス M

- 材質/本体：ポリスチレン
- カラー/クリア・ホワイト
- 商品重量/約285g
- カートン入数/24入
- 梱包サイズ/
〈外装〉約537×535×286mm
- JANコード/
4976131 812668(クリア)
4976131 812675(ホワイト)

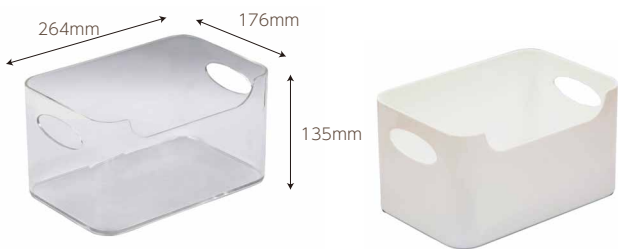

マルチ整理ボックス L

- 材質/本体：ポリスチレン
- カラー/クリア・ホワイト
- 商品重量/約425g
- カートン入数/18入
- 梱包サイズ/
〈外装〉約539×537×421mm
- JANコード/
4976131 812682(クリア)
4976131 812699(ホワイト)

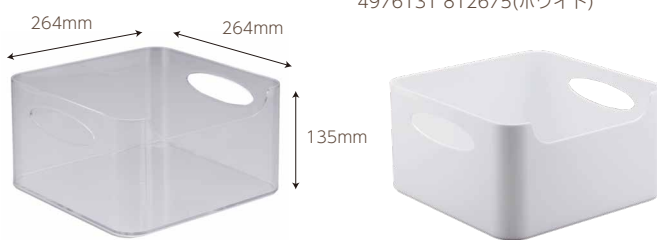

マルチ整理ボックス LL

- 材質/本体：ポリスチレン
- カラー/クリア・ホワイト
- 商品重量/約567g
- カートン入数/12入
- 梱包サイズ/
〈外装〉537×535×421mm
- JANコード/
4976131 900099(クリア)
4976131 900105(ホワイト)

マルチ整理ボックスにセットすれば
本体のスタッキングが可能。
汚れや異物が入りにくくなるので
収納物を清潔に保てる。

フタトレー M



- 材質/本体：ポリスチレン
- カラー/クリア・ホワイト
- 商品重量/約70g
- カートン入数/24入
- 梱包サイズ・重量/
〈外装〉約275×101×118mm・1700g
- JANコード/
4976131 900037 (クリア)
4976131 900044 (ホワイト)

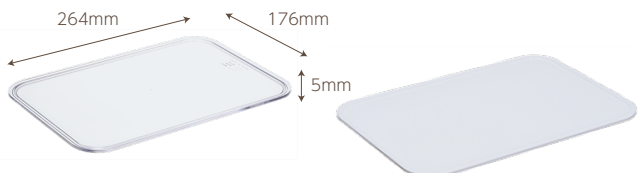

フタトレー L

- 材質/本体：ポリスチレン
- カラー/クリア・ホワイト
- 商品重量/約140g
- カートン入数/18入
- 梱包サイズ・重量/
〈外装〉約275×185×96mm・2700g
- JANコード/
4976131 900051 (クリア)
4976131 900068 (ホワイト)

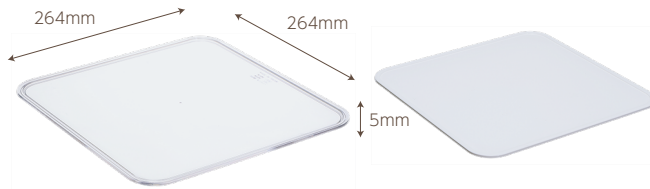

フタトレー LL

- 材質/本体：ポリスチレン
- カラー/クリア・ホワイト
- 商品重量/約204g
- カートン入数/12入
- 梱包サイズ・重量/
〈外装〉約275×275×68mm・2620g
- JANコード/
4976131 900075 (クリア)
4976131 900082 (ホワイト)

※マルチ整理ボックスのフタとしてご利用いただけます



フタトレー M
カラー/クリア・ホワイト

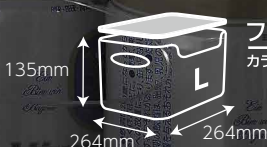

フタトレー L
カラー/クリア・ホワイト



フタトレー LL
カラー/クリア・ホワイト

ORGANIZATION TRAY ITEMS

LID TRAY ITEMS

冷蔵庫内の空間を有効利用と整理整頓!



ペットボトル収納ホルダー (小)

- 材質/本体：ポリスチレン
- カラー/クリア
- 商品重量/約135g
- カートン入数/24入
- 商品サイズ/169×166×90mm (2段積重時：174mm)
- 梱包サイズ/〈外装〉約685×335×295mm
- JANコード/4976131 910197

収納目安/700ml迄の丸形・角型収納

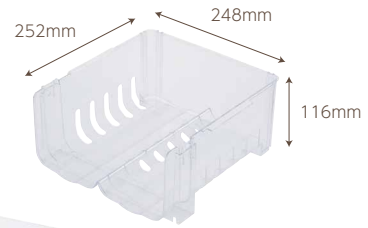

ペットボトル収納ホルダー (大)

- 材質/本体：ポリスチレン
- カラー/クリア
- 商品重量/約290g
- カートン入数/12入
- 商品サイズ/248×252×116mm (2段積重時：225mm)
- 梱包サイズ/〈外装〉約510×510×370mm
- JANコード/4976131 910203

収納目安/2L迄の丸形・角型収納 (一部2L丸形ペットボトル収納不可)

奥行きに合わせてスライド可能トレー。
ティースプーンなどの細かいカトラリーから
長い箸まで収納可能。

マルチ整理トレー スライド式

- 材質/本体：ポリスチレン
- カラー/ホワイト
- 商品重量/約580g
- カートン入数/20入
- 梱包サイズ/〈外装〉約563×279×418mm
- JANコード/4976131 812705

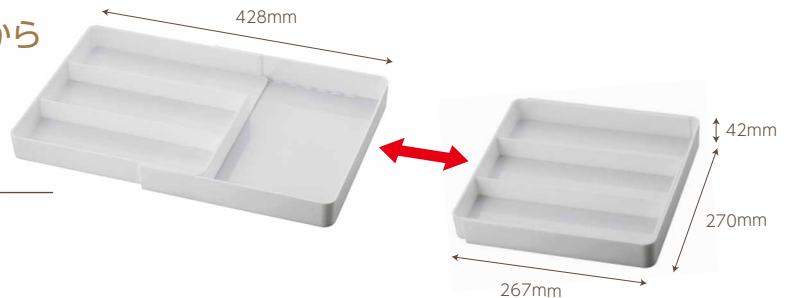

冷蔵庫内、キッチンの引き出し内、デスク周りの整理整頓に。
同じサイズはもちろん、異なるサイズでも積み重ね可能。

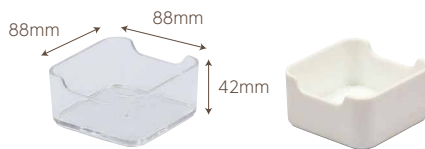

マルチ整理トレー S

- 材質/本体：ポリスチレン
- カラー/クリア・ホワイト
- 商品重量/約55g
- ボール入数/18入
- カートン入数/108入
- ボールサイズ/約100×275×255mm
- 梱包サイズ/〈外装〉約313×288×540mm
- JANコード/4976131 812606 (クリア)
4976131 812613 (ホワイト)

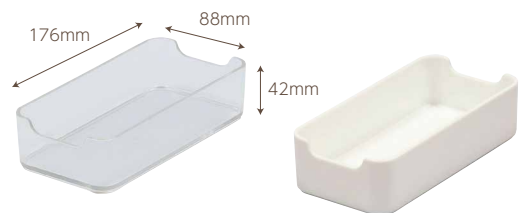
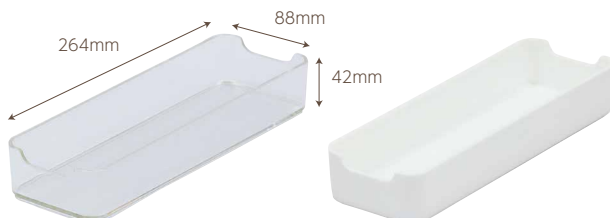

マルチ整理トレー M

- 材質/本体：ポリスチレン
- カラー/クリア・ホワイト
- 商品重量/約100g
- ボール入数/12入
- カートン入数/96入
- ボールサイズ/約190×280×175mm
- 梱包サイズ/〈外装〉約573×388×382mm
- JANコード/4976131 812620 (クリア)
4976131 812637 (ホワイト)

マルチ整理トレー L

- 材質/本体：ポリスチレン
- カラー/クリア・ホワイト
- 商品重量/約145g
- ボール入数/12入
- カートン入数/72入
- ボールサイズ/約280×280×185mm
- 梱包サイズ/〈外装〉約845×329×385mm
- JANコード/4976131 812644 (クリア)
4976131 812651 (ホワイト)

机上の整理整頓に。A4クリアファイルがそのまま収納できるサイズ。

カラーボックスの内寸をご確認の上、ご使用ください。

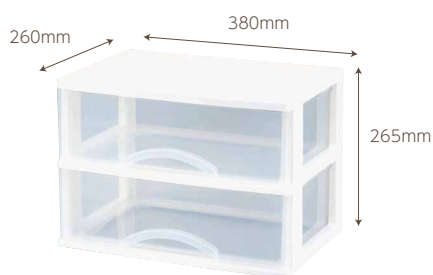

アレージ 2 段

- 材質/ポリプロピレン
- カラー/クリア
- 商品重量/約1,100g
- カートン入数/6入
- 梱包サイズ/540×395×815mm

●JANコード/4976131 812057

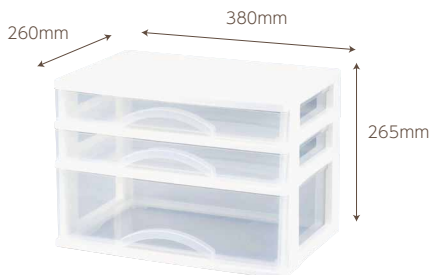

アレージ 3 段

- 材質/ポリプロピレン
- カラー/クリア
- 商品重量/約1,300g
- カートン入数/6入
- 梱包サイズ/540×395×815mm

●JANコード/4976131 812064

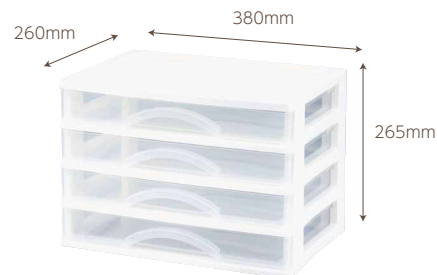

アレージ 4 段

- 材質/ポリプロピレン
- カラー/クリア
- 商品重量/約1,500g
- カートン入数/6入
- 梱包サイズ/540×395×815mm

●JANコード/4976131 812071

組み合わせ自由自在、カラーボックスにご使用いただけます。

取手がついて取り出しやすさバツグン。

カラーボックスの内寸をご確認の上、ご使用ください。



システムボックス (スリム浅型)

- 材質/ポリプロピレン
- カラー/クリア
- 商品重量/約280g
- カートン入数/18入
- 梱包サイズ/640×280×410mm

●JANコード/4976131 809576



システムボックス (スリム深型)

- 材質/ポリプロピレン
- カラー/クリア
- 商品重量/約450g
- カートン入数/12入
- 梱包サイズ/640×280×430mm

●JANコード/4976131 809583



システムボックス (ワイド浅型)

- 材質/ポリプロピレン
- カラー/クリア
- 商品重量/約500g
- カートン入数/12入
- 梱包サイズ/550×420×410mm

●JANコード/4976131 809590

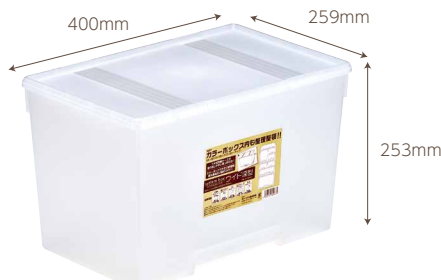

システムボックス (ワイド深型)

- 材質/ポリプロピレン
- カラー/クリア
- 商品重量/約790g
- カートン入数/12入
- 梱包サイズ/550×420×520mm

●JANコード/4976131 809675

スーパーのカゴに近いサイズなのでショッピングバッグ代わりにご使用いただけます。
買い物以外にも様々なアイテムの収納に便利!



お買い物カゴ

- 材質/ポリプロピレン
- カラー/ブラウン・アイボリー
- 商品重量/約560g
- カートン入数/16入
- 梱包サイズ・重量/約370×490×570mm・約10kg
- JANコード/
4976131 812361 (ブラウン)
4976131 812576 (アイボリー)



救急 119

- 材質/ポリプロピレン
- カラー/クリア
- 商品重量/約600g
- カートン入数/12入
- 梱包サイズ/約582×332×612mm
- JANコード/4976131 812002

丸ノブのドアに取り付けるだけでレバー式に変更可能。
スマートロックと組み合わせて更に便利。丸ノブ径48～53mmに対応。

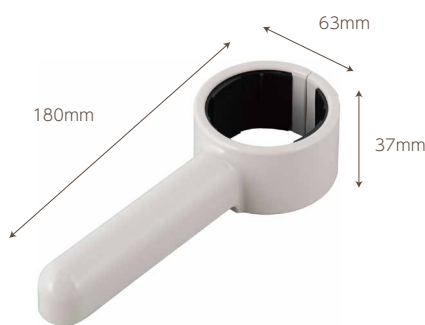
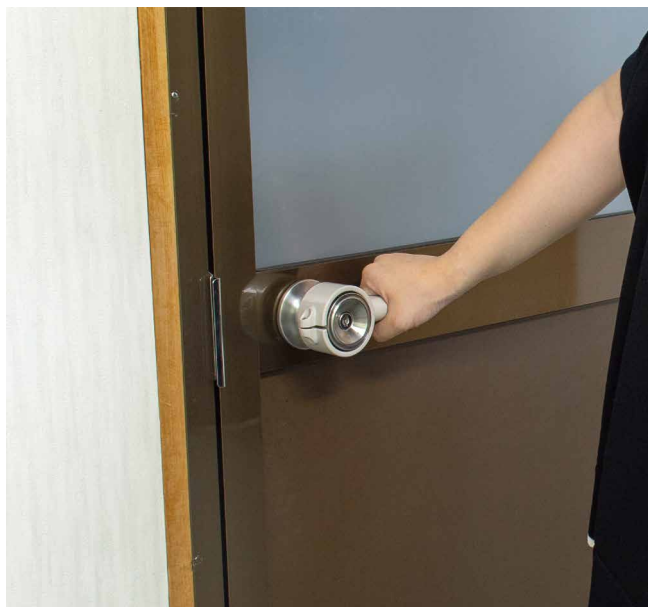

ドアレバー

- 材質/
ノブ：ABS樹脂
リング：熱可塑性エラストマー
ネジ：18-8ステンレス
- カラー/ブラック
- 商品重量/約75g
- カートン入数/30入
- 梱包サイズ/
〈外装〉345×250×220mm
- JANコード/4976131 809668

ドアレバー

- 材質/
ノブ：ABS樹脂
リング：熱可塑性エラストマー
ネジ：18-8ステンレス
- カラー/アイボリー
- 商品重量/約75g
- カートン入数/30入
- 梱包サイズ/
〈外装〉345×250×220mm
- JANコード/497613 1912788

ドアレバー

- 材質/
ノブ：ABS樹脂
リング：熱可塑性エラストマー
ネジ：18-8ステンレス
- カラー/ダークブラウン
- 商品重量/約75g
- カートン入数/30入
- 梱包サイズ/
〈外装〉345×250×220mm
- JANコード/4976131 912795

無くしやすいネジなどの小物の整理、収納ができます。
自由に仕切れる仕切り板15枚付。



パーツ部品ケース

- 材質/ポリプロピレン
- カラー/クリア
- 商品重量/約650g
- カートン入数/12入
- 梱包サイズ/〈外装〉800×370×270mm
- JANコード/4976131 811401

小型軽量で持ち運びに便利。
クリアなのでフタを閉じた状態で中身が確認できる。



チョイスボックス S

- 材質/ポリプロピレン
- カラー/クリア
- 商品重量/約800g
- カートン入数/6入
- 梱包サイズ/〈外装〉565×335×315mm
- JANコード/4976131 809620

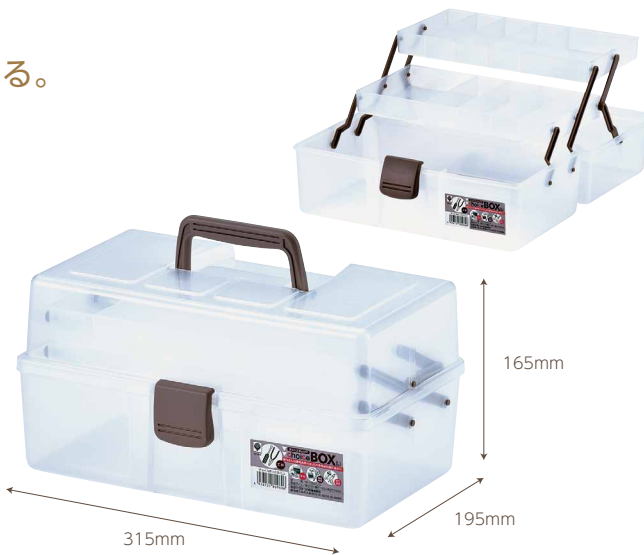

チョイスボックス L

- 材質/ポリプロピレン
- カラー/クリア
- 商品重量/約740g
- カートン入数/6入
- 梱包サイズ/〈外装〉580×335×340mm
- JANコード/4976131 809606



ツールボックス 390

- 材質/ポリプロピレン
- カラー/グレー
- 商品重量/約700g
- カートン入数/12入
- 梱包サイズ/〈外装〉585×405×535mm
- JANコード/4976131 808319

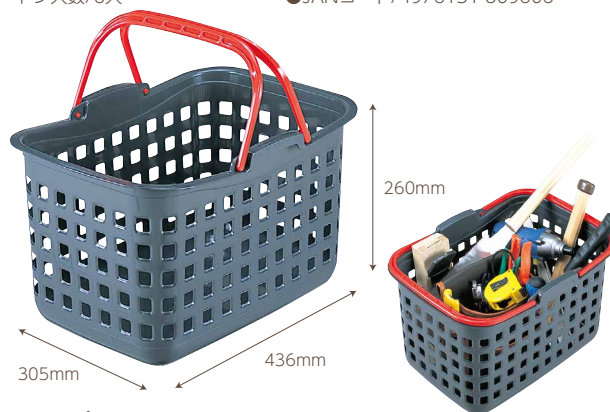

ハードバスケット

- 材質/ポリプロピレン
- カラー/グレー
- 商品重量/約600g
- 耐荷重/8kg
- カートン入数/20入
- 梱包サイズ/〈外装〉555×450×620mm
- JANコード/4976131 809026

片側を持ち上げると移動可能。置いてある時はキャスターが作動しないので安全です。
灯油タンクの収納・保管に。直付電動ポンプを付けたまま収納可能。



スペースボックス 620

- 材質/ポリプロピレン
- カラー/アイボリー
- 商品重量/約2,470g
- カートン入数/6入
- 梱包サイズ/
620×450×850mm (ビニールバンド梱包)
- JANコード/4976131 811012



スペースボックス 880

- 材質/ポリプロピレン
- カラー/アイボリー
- 商品重量/約3,520g
- カートン入数/5入
- 梱包サイズ/
880×450×760mm (ビニールバンド梱包)
- JANコード/4976131 811005



灯油タンクの保管は勿論、宅配BOXやアウトドア用品の収納に便利。
 宅配BOX用シール付属。南京錠を取付できる便利な穴を採用。



キャリーボックス 70L

- 材質/ポリプロピレン
- カラー/コヨーテ
- 容量/約70 L
- 商品重量/約2470g
- カートン入数/6入
- 梱包サイズ/620×450×850mm (ビニールバンド梱包)
- JANコード/4976131 912764

キャリーボックス 70L

- 材質/ポリプロピレン
- カラー/インディゴ
- 容量/約70 L
- 商品重量/約2470g
- カートン入数/6入
- 梱包サイズ/620×450×850mm (ビニールバンド梱包)
- JANコード/4976131 912771

DIY用品やアウトドア用品、クローゼット内の収納に最適なサイズ。

耐荷重50kgなので重ねても変形しにくい。しっかりとした作りでたっぷり収納が可能。

組合せ例

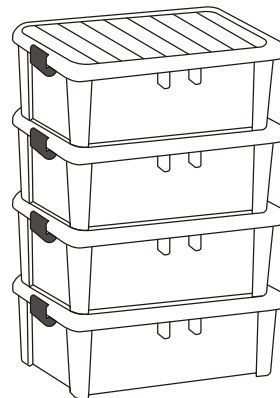
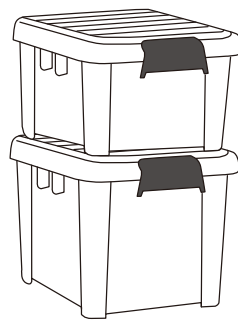
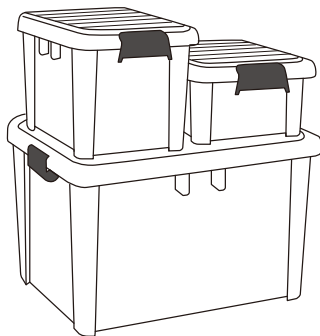
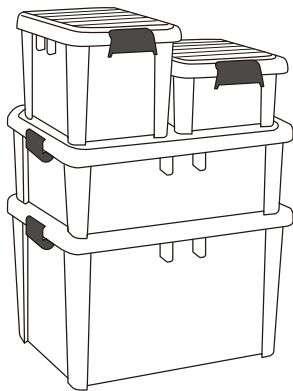

キャリーコンテナ 38 ロー

- 材質/ポリプロピレン
- カラー/
コヨーテ・インディゴ・クリア
- 商品重量/約740g
- カートン入数/16入
- 梱包サイズ/
(外装) 543×400×630mm
- JANコード/
4976131 912641 (コヨーテ)
4976131 912689 (インディゴ)
4976131 912726 (クリア)

キャリーコンテナ 38 ハイ

- 材質/ポリプロピレン
- カラー/
コヨーテ・インディゴ・クリア
- 商品重量/約885g
- カートン入数/12入
- 梱包サイズ/
(外装) 543×400×600mm
- JANコード/
4976131 912658 (コヨーテ)
4976131 912696 (インディゴ)
4976131 912733 (クリア)



キャリーコンテナ 55 ロー

- 材質/ポリプロピレン
- カラー/
コヨーテ・インディゴ・クリア
- 商品重量/約1590g
- カートン入数/6入
- 梱包サイズ/
(外装) 560×390×580mm
- JANコード/
4976131 912665 (コヨーテ)
4976131 912702 (インディゴ)
4976131 912740 (クリア)

キャリーコンテナ 55 ハイ

- 材質/ポリプロピレン
- カラー/
コヨーテ・インディゴ・クリア
- 商品重量/約2040g
- カートン入数/5入
- 梱包サイズ/
(外装) 560×390×630mm
- JANコード/
4976131 912672 (コヨーテ)
4976131 912719 (インディゴ)
4976131 912757 (クリア)

蓋にVカットを入れているので、バイク・自転車等の荷台に固定しやすいです。
また、Vカットに角材を固定し、鋸引きがしやすい。蓋と本体に寸法に便利な目盛り。

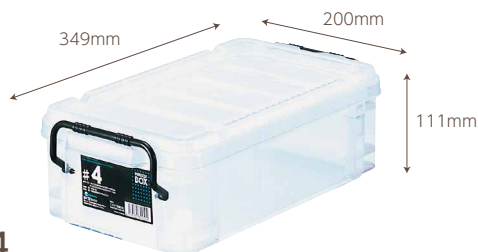

ピュアクル
ボックス #4

- 材質/ポリプロピレン
- カラー/クリア
- 容量/約4 L
- 商品重量/約430g
- カートン入数/18入
- 梱包サイズ/
(外装) 615×355×635mm
- JANコード/4976131 800504



ピュアクル
ボックス #8

- 材質/ポリプロピレン
- カラー/クリア
- 容量/約8 L
- 商品重量/約600g
- カートン入数/12入
- 梱包サイズ/
(外装) 620×360×710mm
- JANコード/4976131 800511



ピュアクル
ボックス #13

- 材質/ポリプロピレン
- カラー/クリア
- 容量/約13 L
- 商品重量/約900g
- カートン入数/10入
- 梱包サイズ/
(外装) 610×465×775mm
- JANコード/4976131 800528



ピュアクル
ボックス #25

- 材質/ポリプロピレン
- カラー/クリア
- 容量/約24 L
- 商品重量/約1,110g
- カートン入数/6入
- 梱包サイズ/
(外装) 605×470×775mm
- JANコード/4976131 800542

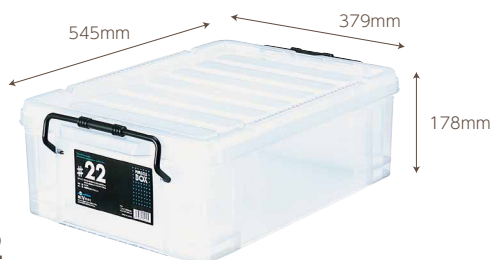

ピュアクル
ボックス #22

- 材質/ポリプロピレン
- カラー/クリア
- 容量/約23 L
- 商品重量/約1,500g
- カートン入数/6入
- 梱包サイズ/
(外装) 775×555×520mm
- JANコード/4976131 800535



ピュアクル
ボックス #45

- 材質/ポリプロピレン
- カラー/クリア
- 容量/約45 L
- 商品重量/約2,000g
- カートン入数/4入
- 梱包サイズ/
(外装) 775×545×650mm
- JANコード/4976131 800559

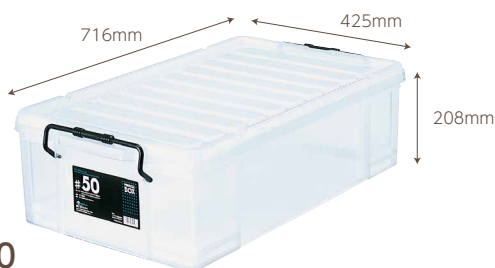

ピュアクル
ボックス #50

- 材質/ポリプロピレン
- カラー/クリア
- 容量/約50 L
- 商品重量/約2,400g
- カートン入数/4入
- 梱包サイズ/
(外装) 720×435×810mm
- JANコード/4976131 800566



ピュアクル
ボックス #75

- 材質/ポリプロピレン
- カラー/クリア
- 容量/約75 L
- 商品重量/約3,000g
- カートン入数/3入
- 梱包サイズ/
(外装) 720×435×960mm
- JANコード/4976131 800573

蓋にVカットを入れているので、バイク・自転車等の荷台に固定しやすいです。
また、Vカットに角材を固定し、鋸引きがしやすい。蓋と本体に寸法に便利な目盛り。
蓋を止めるストッパーにステンレス線材を使用。(＃4、＃8サイズはPP材バックル)

スタックコンテナ ＃4

- 材質/ポリプロピレン
- カラー/グリーン
- 容量/約3.6L
- 商品重量/約430g
- カートン入数/18入
- 梱包サイズ/
〈外装〉615×355×635mm

●JANコード/4976131 800436



スタックコンテナ ＃8

- 材質/ポリプロピレン
- カラー/グリーン
- 容量/約8L
- 商品重量/約600g
- カートン入数/12入
- 梱包サイズ/
〈外装〉615×355×710mm

●JANコード/4976131 800443



スタックコンテナ ＃13

- 材質/ポリプロピレン
- カラー/グリーン
- 容量/約13L
- 商品重量/約900g
- カートン入数/10入
- 梱包サイズ/
〈外装〉605×465×775mm

●JANコード/4976131 800450



スタックコンテナ ＃25

- 材質/ポリプロピレン
- カラー/グリーン
- 容量/約24L
- 商品重量/約1,110g
- カートン入数/6入
- 梱包サイズ/
〈外装〉605×460×785mm

●JANコード/4976131 800467



スタックコンテナ ＃22

- 材質/ポリプロピレン
- カラー/グリーン
- 容量/約23L
- 商品重量/約1,500g
- カートン入数/6入
- 梱包サイズ/
〈外装〉775×555×520mm

●JANコード/4976131 800412



スタックコンテナ ＃45

- 材質/ポリプロピレン
- カラー/グリーン
- 容量/約45L
- 商品重量/約2,000g
- カートン入数/4入
- 梱包サイズ/
〈外装〉770×550×650mm

●JANコード/4976131 800429



スタックコンテナ ＃50

- 材質/ポリプロピレン
- カラー/グリーン
- 容量/約50L
- 商品重量/約2,400g
- カートン入数/4入
- 梱包サイズ/
〈外装〉720×435×810mm

●JANコード/4976131 800474

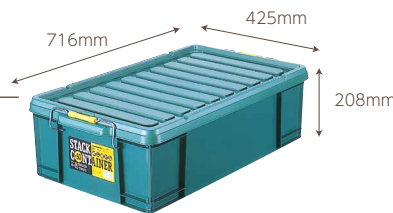

スタックコンテナ ＃75

- 材質/ポリプロピレン
- カラー/グリーン
- 容量/約75L
- 商品重量/約3,000g
- カートン入数/3入
- 梱包サイズ/
〈外装〉720×435×960mm

●JANコード/4976131 800481



スタックトレイ M

- 材質/ポリプロピレン
- カラー/クリア
- 商品重量/約270g
- カートン入数/20入
- 梱包サイズ/
〈外装〉360×495×317mm

●JANコード/4976131 809552



スタックトレイ L

- 材質/ポリプロピレン
- カラー/クリア
- 商品重量/約335g
- カートン入数/20入
- 梱包サイズ/
〈外装〉403×555×320mm

●JANコード/4976131 809569



積み重ねできて小物も収納可能な便利ボックス。
仕切り(別売)を使えば細かく仕切ることも可能。



システムコンテナ BOX #03

- 材質/ポリプロピレン
- カラー/クリア・ブラック
- 商品重量/約195g
- カートン入数/20入
- 梱包サイズ/ (外装) 370×535×493mm
- JANコード/ 4976131 820007 (クリア)
4976131 820038 (ブラック)

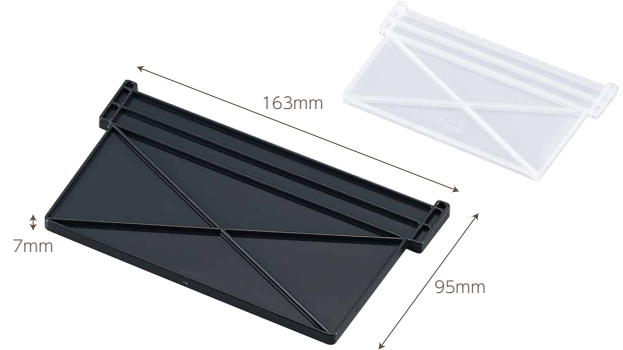

システムコンテナ BOX #03 仕切り

- 材質/ポリプロピレン
- カラー/クリア・ブラック
- 商品重量/約26g
- カートン入数/50入
- 梱包サイズ/ (外装) 210×330×105mm
- JANコード/ 4976131 830006 (クリア)
4976131 830037 (ブラック)



システムコンテナ BOX #10

- 材質/ポリプロピレン
- カラー/クリア・ブラック
- 商品重量/約445g
- カートン入数/12入
- 梱包サイズ/ (外装) 370×805×580mm
- JANコード/ 4976131 820014 (クリア)
4976131 820045 (ブラック)

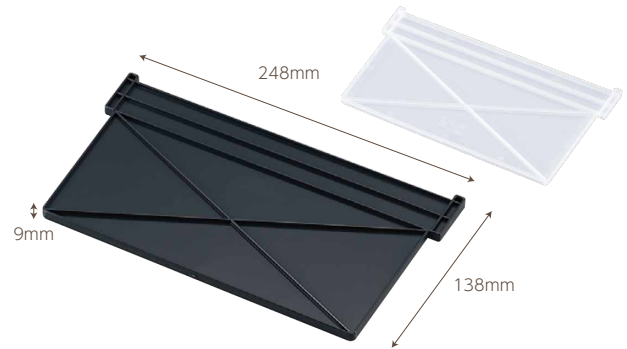

システムコンテナ BOX #10 仕切り

- 材質/ポリプロピレン
- カラー/クリア・ブラック
- 商品重量/約59g
- カートン入数/50入
- 梱包サイズ/ (外装) 255×430×150mm
- JANコード/ 4976131 830013 (クリア)
4976131 830044 (ブラック)



システムコンテナ BOX #22

- 材質/ポリプロピレン
- カラー/クリア・ブラック
- 商品重量/約900g
- カートン入数/10入
- 梱包サイズ/ (外装) 540×740×716mm
- JANコード/ 4976131 820021 (クリア)
4976131 820052 (ブラック)

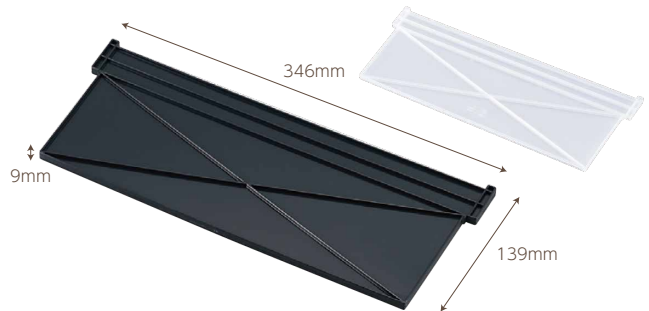

システムコンテナ BOX #22 仕切り

- 材質/ポリプロピレン
- カラー/クリア・ブラック
- 商品重量/約82g
- カートン入数/50入
- 梱包サイズ/ (外装) 360×430×150mm
- JANコード/ 4976131 830020 (クリア)
4976131 830051 (ブラック)

スタッキングはもちろんネスティングも可能にした万能ボックス。

スタッキング

製品の穴の開いている部分と開いていない部分を交互に重ねてください。

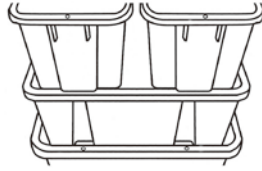

小物を
効率よく
収納!!

※ネスティングは同サイズはもちろんワンランク下のサイズも2個横並びにすればネスティングが可能です。

ネスティング

製品に開いている穴部分を揃えて重ねてください。

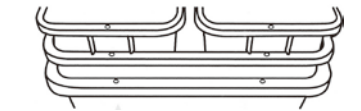

ボックスマニア SS

- 材質/ポリプロピレン
- カラー/クリア
- 商品重量/約40g
- カートン入数/30入
- 梱包サイズ/〈外装〉 138×295×300mm

●JANコード/4976131 810084

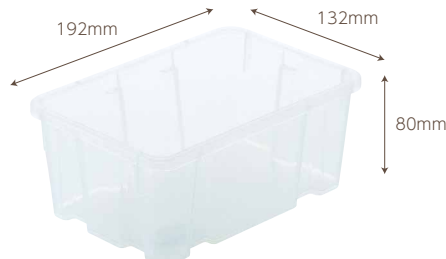

ボックスマニア S

- 材質/ポリプロピレン
- カラー/クリア
- 商品重量/約115g
- カートン入数/24入
- 梱包サイズ/〈外装〉 205×420×300mm

●JANコード/4976131 810107

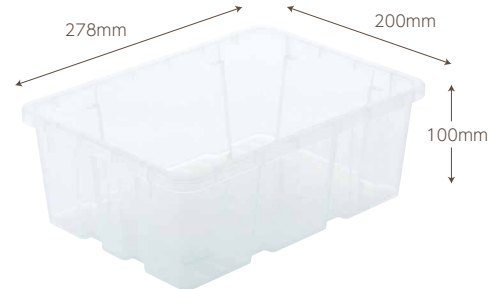

ボックスマニア M

- 材質/ポリプロピレン
- カラー/クリア
- 商品重量/約215g
- カートン入数/15入
- 梱包サイズ/〈外装〉 285×620×230mm

●JANコード/4976131 810121



ボックスマニア #13

- 材質/ポリプロピレン
- カラー/クリア
- 商品重量/約490g
- カートン入数/18入
- 梱包サイズ/〈外装〉 465×860×410mm
- JANコード/4976131 810442



ボックスマニア #22

- 材質/ポリプロピレン
- カラー/クリア
- 商品重量/約820g
- カートン入数12入
- 梱包サイズ/〈外装〉 560×745×440mm
- JANコード/4976131 810466

GARDENING GOODS

園芸用品



軽量・コンパクトで扱いやすく、座ったまま楽々作業できます。



フィールドカート Cute

- 材質/
本体・タイヤ：ポリプロピレン
車軸：スチール
- カラー/オリーブグリーン
- 商品重量/約960g
- 耐荷重/約100kg
- カートン入数/8入
- 梱包サイズ/
〈ディスプレイ式外装〉845×360×345mm
〈化粧箱入外装〉885×355×400mm
〈化粧箱内装〉346×213×190mm
- 梱包重量/〈ディスプレイ式〉約8.7kg
〈化粧箱入〉約10.5kg
- JANコード/
4976131 910760 (ディスプレイ式)
4976131 910784 (化粧箱入)

高さを低めに抑えてあるので自然な前傾姿勢が出来、楽に草刈り等ができます。



本体に小物を収納できます。蓋に自然の曲線をつけ腰掛けもピッタリフィットします。



フィールドカートジュニア KURURI

- 材質/
本体・タイヤ・回転座面：
ポリプロピレン
回転座面止め具：ABS樹脂
車軸：スチール
- カラー/オリーブグリーン
- 商品重量/約1,570g
- 耐荷重/約80kg
- カートン入数/8入
- 梱包サイズ/
〈ディスプレイ式外装〉1,030×380×435mm
〈化粧箱入外装〉540×775×460mm
〈化粧箱内装〉260×385×220mm
- 梱包重量/〈ディスプレイ式〉約13.7kg
〈化粧箱入〉約14.8kg
- JANコード/
4976131 911071 (ディスプレイ式)
4976131 911118 (化粧箱入)

ガーデニングなどの作業性アップ!



フィールドカート KURURI

- 材質/
本体・蓋・タイヤ・バックル・
回転座面：ポリプロピレン
回転座面止め具：ABS樹脂
車軸：スチール
- カラー/オリーブグリーン
- 商品重量/約2,400g
- 耐荷重/約80kg
- カートン入数/6入
- 梱包サイズ/
〈ディスプレイ式外装〉925×535×600mm
〈化粧箱入外装〉960×535×625mm
〈化粧箱内装〉515×315×305mm
- 梱包重量/〈ディスプレイ式〉約15.9kg
〈化粧箱入〉約17.1kg
- JANコード/
4976131 911057 (ディスプレイ式)
4976131 911095 (化粧箱入)

フィールドカート

- 材質/
本体・蓋・タイヤ・バックル：
ポリプロピレン
車軸：スチール
- カラー/オリーブグリーン
- 商品重量/約2,100g
- 耐荷重/約80kg
- カートン入数/6入
- 梱包サイズ/
〈ディスプレイ式外装〉925×535×600mm
〈化粧箱入外装〉960×535×615mm
〈化粧箱内装〉515×315×295mm
- 梱包重量/〈ディスプレイ式〉約14.1kg
〈化粧箱入〉約15.3kg
- JANコード/
4976131 911132 (ディスプレイ式)
4976131 911149 (化粧箱入)

フィールドカートの中にセットして小物をキレイに仕分けできます。



フィールドカート / フィールドカート KURURI 対応 《別売オプション》スタックトレイ M

- 材質/ポリプロピレン
- カラー/クリア
- 商品重量/約270g
- カートン入数/20入
- 梱包サイズ/
〈外装〉360×490×320mm
- JANコード/4976131 809552

鉢底と側面にスリットがあり、空気の取り込みに優れているため植物がよく育ちます。
スタイリッシュなデザインとカラーなので現代家屋に合わせやすい。



テラスプランター

- 材質/ポリプロピレン
- カラー/
モカアイボリー・ミントブルー
マスタードイエロー
モスグリーン・モスブラウン
- 商品重量/約340g
- カートン入数/24入
- 梱包サイズ/
(外装) 360×605×395mm
- JANコード/
4976131 912016 (モカアイボリー)
4976131 911989 (ミントブルー)
4976131 911996 (マスタードイエロー)
4976131 911972 (モスグリーン)
4976131 912009 (モスブラウン)

手軽に家庭菜園を楽しめるポット。支柱を固定できる便利穴が開いています。



テラスポット 270

- 材質/ポリプロピレン
- カラー/モスグリーン
- 土容量/8L
- 商品重量/約410g
- カートン入数/16入
- 梱包サイズ/
(外装) 548×273×567mm
- JANコード/4976131 913198



テラスポット 300

- 材質/ポリプロピレン
- カラー/モスグリーン
- 土容量/11L
- 商品重量/約515g
- カートン入数/16入
- 梱包サイズ/
(外装) 613×303×597mm
- JANコード/4976131 913204



テラスポット 330

- 材質/ポリプロピレン
- カラー/モスグリーン
- 土容量/15L
- 商品重量/約630g
- カートン入数/14入
- 梱包サイズ/
(外装) 668×331×590mm
- JANコード/4976131 913211

エアスリットプランター470/670 Air slit Planter

通気性抜群の形状なので植物の生育に優れています!

トレーなし

トレー付

トレー付は貯水機能で夏場の暑い時期や旅行時の栽培管理に便利!



通気性抜群の底穴形状と
サイドスリット採用。



地熱と害虫から植物を守る
脚高形状。



ビニタイなど支柱を固定
できる便利穴採用。



水やりが楽々、旅行でも
安心の貯水トレー。



ホースやシャワーから直
接水が注げる注ぎ口。
水抜き用の穴も採用。

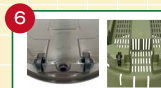

移動に便利なコロキャス
ター採用。



エアスリットプランター 470

- 材質/ポリプロピレン
- カラー/
カーキ・チョコブラウン
- 土容量/約16L
- 商品重量/約610g
- カートン入数/12入

- 梱包サイズ/
(外装) 480×310×553mm
- JANコード/
4976131 911705 (カーキ)
4976131 911712 (チョコブラウン)

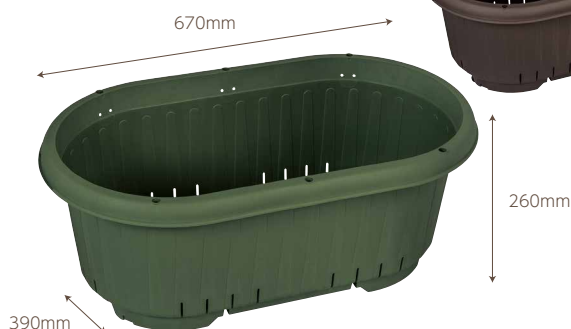

エアスリットプランター 670

- 材質/ポリプロピレン
- カラー/
カーキ・チョコブラウン
- 土容量/約32L
- 商品重量/約1000g
- カートン入数/10入

- 梱包サイズ/
(外装) 675×400×503mm
- JANコード/
4976131 911743 (カーキ)
4976131 911750 (チョコブラウン)



エアスリットプランター 470 トレー付き

- 材質/ポリプロピレン
- カラー/
カーキ・チョコブラウン
- 土容量/約16L
- 商品重量/約760g
- カートン入数/6入

- 梱包サイズ/
(外装) 480×310×406mm
- JANコード/
4976131 911729 (カーキ)
4976131 911736 (チョコブラウン)

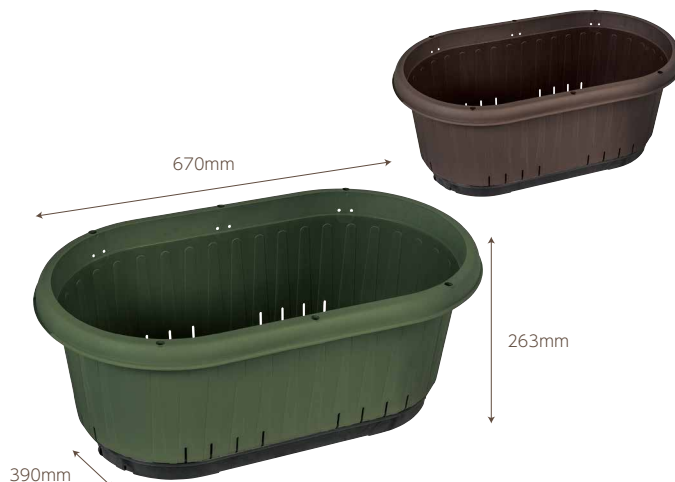

エアスリットプランター 670 トレー付き

- 材質/ポリプロピレン
- カラー/
カーキ・チョコブラウン
- 土容量/約32L
- 商品重量/約1300g
- カートン入数/6入

- 梱包サイズ/
(外装) 670×390×263mm
- JANコード/
4976131 911767 (カーキ)
4976131 911774 (チョコブラウン)

側面にスリットがあり、空気の取り込みに優れているためお花や野菜がよく育ちます。ビニタイを通せる便利穴採用。ホースやジョウロから直接水が注げる注ぎ口付。旅行でも安心の貯水トレイ付き。



給水式 菜園ポット 300 型

- 材質/ポリプロピレン
- カラー/グリーン
- 土容量/約8 L
- 水容量 (トレー) /約2 L
- 商品重量/約500g
- カートン入数/16入
- 梱包サイズ/ (外装) 613×304×471mm
- 梱包重量/約9kg
- JANコード/4976131 811043



給水式 菜園ポット 360 型

- 材質/ポリプロピレン
- カラー/グリーン
- 土容量/約15 L
- 水容量 (トレー) /約3 L
- 商品重量/約695g
- カートン入数/12入
- 梱包サイズ/ (外装) 733×370×485mm
- 梱包重量/約10kg
- JANコード/4976131 811050

側面にスリットがあり、空気の取り込みに優れているためお花や野菜がよく育ちます。底面にコロローラーがついているので移動が楽々。支柱を差し込めるガイド穴付き。貯水トレイ付でペットボトルをさしておけば旅行時も安心。



給水式 菜園プランター 500 型 (コロ付)

- 材質/ポリプロピレン
- カラー/グリーン
- 土容量/約20 L
- 水容量 (トレー) /約5 L
- 商品重量/約994g
- カートン入数/10入
- 梱包サイズ/ (外装) 600×510×423mm
- 梱包重量/約10.5kg
- JANコード/4976131 811036



給水式 菜園プランター 650 型 (コロ付)

- 材質/ポリプロピレン
- カラー/グリーン
- 土容量/約30 L
- 水容量 (トレー) /約7.5 L
- 商品重量/約1,400g
- カートン入数/8入
- 梱包サイズ/ (外装) 660×660×423mm
- 梱包重量/約13.7kg
- JANコード/4976131 811029



菜園プランター 520

- 材質/本体・目皿：ポリプロピレン
- カラー/グリーン
- 土容量/約27L
- 商品重量/約940g
- カートン入数/10入
- 梱包サイズ/ (外装) 525×350×480mm
- 梱包重量/約10kg
- JANコード/ 4976131 808241



菜園プランター 720

- 材質/本体・目皿：ポリプロピレン
- カラー/グリーン
- 土容量/約48L
- 商品重量/約1,450g
- カートン入数/8入
- 梱包サイズ/ (外装) 725×400×450mm
- 梱包重量/約12.6kg
- JANコード/ 4976131 808227

菜園プランター 520 用
支柱・防虫ネットセット

- 対応製品サイズ/ 345×520×260mm
- 材質/ ネット：ポリエステル 支柱：スチールパイプ
- セット内容/ ネット×1枚・アーチ支柱×2本
- 商品重量/約170g
- カートン入数/20入
- 梱包サイズ/ (外装) 410×330×210mm
- 梱包重量/約3.9kg
- JANコード/4976131 810329

菜園プランター 720 用
支柱・防虫ネットセット

- 対応製品サイズ/ 400×720×260mm
- 材質/ ネット：ポリエステル 支柱：スチールパイプ
- セット内容/ ネット×1枚・アーチ支柱×3本
- 商品重量/約270g
- カートン入数/20入
- 梱包サイズ/ (外装) 440×380×230mm
- 梱包重量/約5.7kg
- JANコード/4976131 810336

菜園プランター 650 用
支柱・防虫ネットセット

- 対応製品サイズ/ 290×650×325mm
- 材質/ ネット：ポリエステル 支柱：スチールパイプ
- セット内容/ ネット×1枚・アーチ支柱×3本
- 商品重量/約300g
- カートン入数/20入
- 梱包サイズ/ (外装) 450×320×230mm
- 梱包重量/約6.3kg
- JANコード/4976131 810367



菜園プランター用 支柱立て金具

- 材質/スチール
- セット内容/支柱立て金具×2ヶ
- 商品重量/約420g
- カートン入数/20入
- 梱包サイズ/ (外装) 320×440×245mm
- 梱包重量/約8.7kg
- JANコード/4976131 810374

菊はもちろん、いろんな草花に最適なポット。3か所に便利な穴が開いていて支柱の固定に最適。



菊鉢 5号

- 材質/ポリプロピレン
- カラー/ブラック
- 土容量/約1.5L
- 商品重量/約155g
- カートン入数/40入
- 梱包サイズ/
〈外装〉370×370×500mm
- 梱包重量/約6.5kg

●JANコード/4976131 808883



菊鉢 6号

- 材質/ポリプロピレン
- カラー/ブラック
- 土容量/約3.2L
- 商品重量/約200g
- カートン入数/30入
- 梱包サイズ/
〈外装〉220×640×600mm
- 梱包重量/約6.7kg

●JANコード/4976131 808999



菊鉢 7号

- 材質/ポリプロピレン
- カラー/ブラック
- 土容量/約4.5L
- 商品重量/約315g
- カートン入数/30入
- 梱包サイズ/
〈外装〉250×720×600mm
- 梱包重量/約10.2kg

●JANコード/4976131 808890



菊鉢 8号

- 材質/ポリプロピレン
- カラー/ブラック
- 土容量/約8L
- 商品重量/約410g
- カートン入数/20入
- 梱包サイズ/
〈外装〉285×550×660mm
- 梱包重量/約8.6kg

●JANコード/4976131 808906



菊鉢 9号

- 材質/ポリプロピレン
- カラー/ブラック
- 土容量/約11L
- 商品重量/約515g
- カートン入数/20入
- 梱包サイズ/
〈外装〉315×615×685mm
- 梱包重量/約11kg

●JANコード/4976131 808913



菊鉢 10号

- 材質/ポリプロピレン
- カラー/ブラック
- 土容量/約15L
- 商品重量/約630g
- カートン入数/16入
- 梱包サイズ/
〈外装〉340×670×635mm
- 梱包重量/約10.8kg

●JANコード/4976131 808920



プランター目皿付 D-650

- 材質/本体・目皿：ポリプロピレン
- カラー/ホワイト・ブラウン
- 土容量/約10L
- 商品重量/約460g
- カートン入数/24入
- 梱包サイズ/
〈外装〉640×235×440mm
- 梱包重量/約11.5kg
- JANコード/
4976131 808203 (ホワイト)
4976131 808210 (ブラウン)



柵と差し込むだけで
おしゃれなお庭造りが可能です。
レンガ調でナチュラルな仕上がりに。

フラワーベッドフェンス 柵と (10個組)

- 材質/本体：ポリプロピレン
- カラー/
ブラウン・ダークブラウン
- 商品重量/約136g
- カートン入数/8入

- 商品サイズ/242×55×162mm
- 個装サイズ/245×138×300mm
- 外装サイズ/545×502×313mm
- 梱包重量/約13.9kg
- JANコード/
4976131 910807 (ブラウン)
4976131 910814 (ダークブラウン)

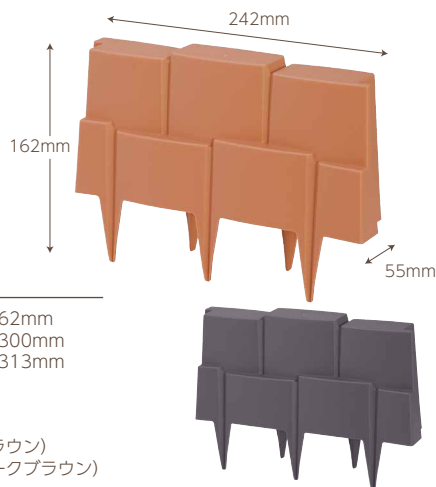

差し込むだけ簡単!素敵なお庭造りが可能です。
木製やレンガに比べ軽量なので持ち運びがラクラク!

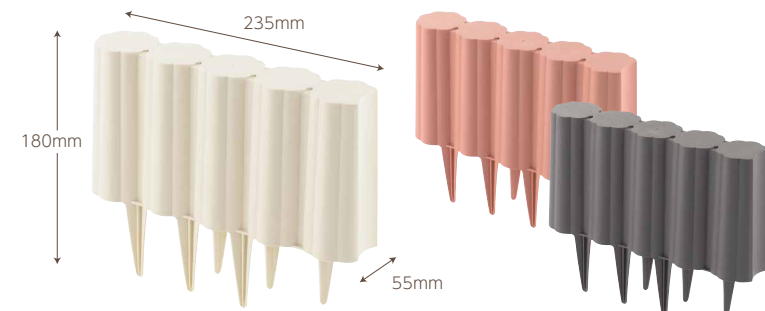

ガーデンフェンス (単品)

- 材質/本体：ポリプロピレン
- カラー/
アイボリー・ブラウン
ダークブラウン
- 商品重量/約170g
- カートン入数/40入

- 商品サイズ/235×55×180mm
- 個装サイズ/283×270×250mm
- 外装サイズ/570×300×540mm
- 梱包重量/約8.1kg
- JANコード/
4976131 910135 (アイボリー)
4976131 910142 (ブラウン)
4976131 910159 (ダークブラウン)

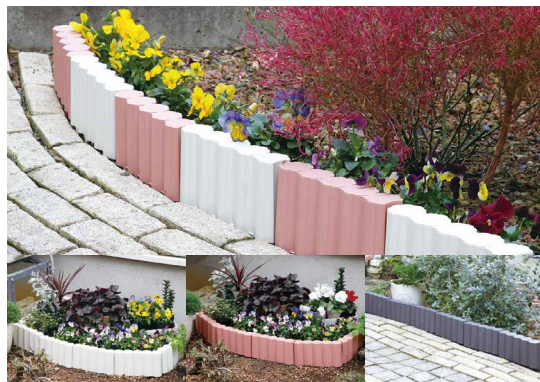

ガーデンフェンス (10個組)

- 材質/本体：ポリプロピレン
- カラー/
アイボリー・ブラウン
ダークブラウン
- 商品重量/約2000g
- カートン入数/4入

- 商品サイズ/283×270×250mm
- 外装サイズ/570×300×540mm
- 梱包重量/約8.1kg
- JANコード/
4976131 910166 (アイボリー)
4976131 910173 (ブラウン)
4976131 910180 (ダークブラウン)

手軽に芝の浸食を防ぐことができます。
曲線的な形状に曲げることも可能です。
20枚の連結で約3mの長さになります。

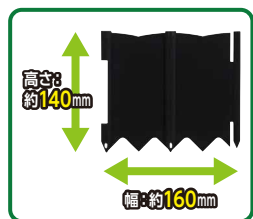

芝止めストッパー 20枚組

- 材質/本体：ポリプロピレン
- カラー/ブラック
- 商品重量/約1,100g
- カートン入数/12入

- 商品サイズ/160×13×140mm
- 個装サイズ/190×150×170mm
- 外装サイズ/610×320×370mm
- 梱包重量/約14kg
- JANコード/4976131 912627

手軽に花壇など設置ができます。
曲線的な形状に曲げることも可能です。
20枚の連結で約4.6mの長さになります。



土止めストッパー 20枚組

- 材質/本体：ポリプロピレン
- カラー/ブラック
- 商品重量/約2,400g
- カートン入数/4入

- 商品サイズ/240×13×175mm
- 個装サイズ/260×170×185mm
- 外装サイズ/350×260×380mm
- 梱包重量/約9kg
- JANコード/4976131 912634

鉢受皿にキャスターがついているので重い鉢も移動ラクラク。
リビングや屋内での使用に便利です。



鉢受プレート
29型

- 材質/本体：ポリプロピレン
- カラー/モカアイボリー・モスブラウン
- 商品重量/約400g
- 耐荷重/約50kg
- カートン入数/14入
- 個装サイズ/350×380×55mm
- 外装サイズ/580×290×310mm
- 梱包重量/約6.3kg

- JANコード/
4976131 912801 (モカアイボリー)
4976131 912818 (モスブラウン)



鉢受プレート
35型

- 材質/本体：ポリプロピレン
- カラー/モカアイボリー・モスブラウン
- 商品重量/約570g
- 耐荷重/約50kg
- カートン入数/12入
- 個装サイズ/420×440×65mm
- 外装サイズ/694×347×323mm
- 梱包重量/約7.8kg

- JANコード/
4976131 912825 (モカアイボリー)
4976131 912832 (モスブラウン)



鉢皿 3号

- 材質/ポリプロピレン
- カラー/ホワイト
- 商品重量/約10g
- カートン入数/360入
- 梱包サイズ/
〈外装〉198×285×270mm
- 梱包重量/約3.9kg

- JANコード/4976131 811142



鉢皿 4号

- 材質/ポリプロピレン
- カラー/ホワイト
- 商品重量/約17g
- カートン入数/360入
- 梱包サイズ/
〈外装〉258×380×270mm
- 梱包重量/約6.6kg

- JANコード/4976131 811159



鉢皿 5号

- 材質/ポリプロピレン
- カラー/ホワイト
- 商品重量/約24g
- カートン入数/360入
- 梱包サイズ/
〈外装〉317×475×314mm
- 梱包重量/約9.1kg

- JANコード/4976131 811166



鉢皿 6号

- 材質/ポリプロピレン
- カラー/ホワイト
- 商品重量/約38g
- カートン入数/240入
- 梱包サイズ/
〈外装〉378×378×340mm
- 梱包重量/約9.6kg

- JANコード/4976131 811173



鉢皿 7号

- 材質/ポリプロピレン
- カラー/ホワイト
- 商品重量/約58g
- カートン入数/180入
- 梱包サイズ/
〈外装〉440×440×310mm
- 梱包重量/約10.9kg

- JANコード/4976131 811180



鉢皿 8号

- 材質/ポリプロピレン
- カラー/ホワイト
- 商品重量/約92g
- カートン入数/120入
- 梱包サイズ/
〈外装〉500×500×258mm
- 梱包重量/約11.6kg

- JANコード/4976131 811197

玄関～お庭などを植物でオシャレにデコレーション。
工具不要で簡単に組み立てができます。

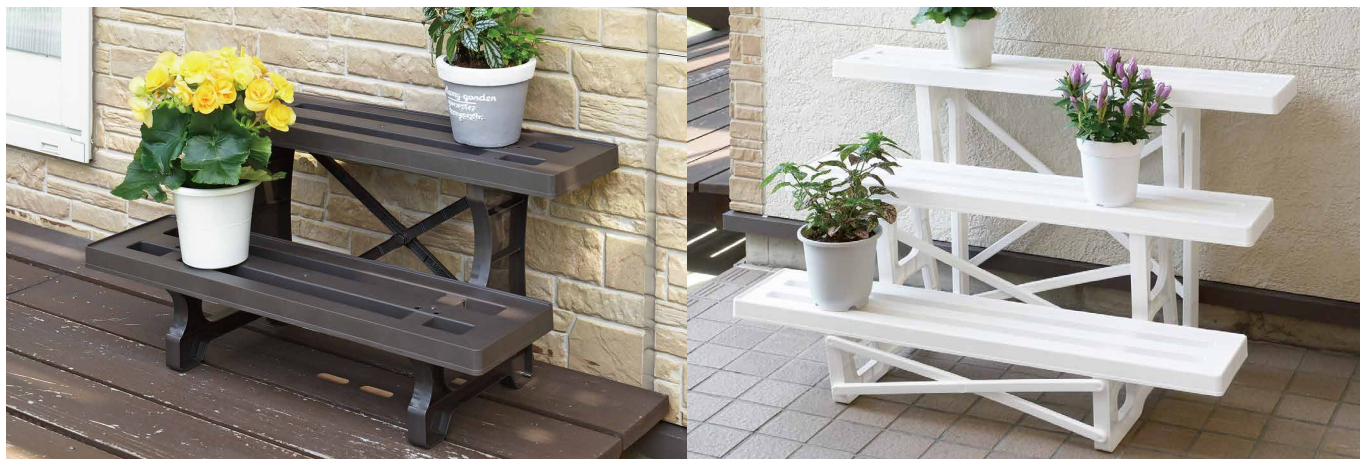

フラワースタンド 2段 450

- 材質/ポリプロピレン
- カラー/ホワイト・チョコブラウン
- 商品重量/約770g
- 耐荷重/棚板1段約6kg
- カートン入数/20入
- 梱包サイズ/
(外装) 660×470×545mm
- 梱包重量/約14.5kg
- JANコード/
4976131 910029 (ホワイト)
4976131 910036 (チョコブラウン)



フラワースタンド 2段 600

- 材質/ポリプロピレン
- カラー/ホワイト・チョコブラウン
- 商品重量/約740g
- 耐荷重/棚板1段約6kg
- カートン入数/16入
- 梱包サイズ/
(外装) 660×610×435mm
- 梱包重量/約11.2kg
- JANコード/
4976131 910043 (ホワイト)
4976131 910050 (チョコブラウン)

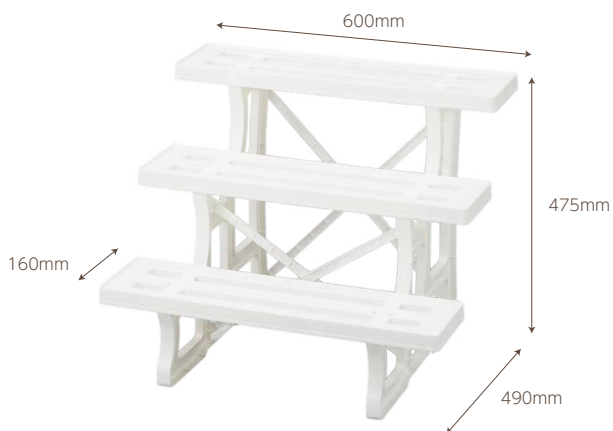

フラワースタンド 3段 600

- 材質/ポリプロピレン
- カラー/ホワイト・チョコブラウン
- 商品重量/約1,250g
- 耐荷重/棚板1段約8kg
- カートン入数/8入
- 梱包サイズ/
(外装) 625×495×437mm
- 梱包重量/約11.8kg
- JANコード/
4976131 910067 (ホワイト)
4976131 910074 (チョコブラウン)



フラワースタンド 3段 900

- 材質/ポリプロピレン
- カラー/ホワイト・チョコブラウン
- 商品重量/約2,400g
- 耐荷重/棚板1段約8kg
- カートン入数/6入
- 梱包サイズ/
(外装) 920×420×550mm
- 梱包重量/約16.5kg
- JANコード/
4976131 910081 (ホワイト)
4976131 910098 (チョコブラウン)

生ゴミや、庭の雑草・落ち葉等の処理容器です。



EMエコパール #12 (目皿なし)

- 材質/
本体・蓋・ハンドル・蛇口：ポリエチレン
- カラー/ナチュラル
- 容量/11 L
- 商品重量/約800g
- カートン入数/15入
- 梱包サイズ/
(外装) 820×295×750mm
- 梱包重量/約11kg
- JANコード/4976131 808746

EMエコパール #18

- 材質/
本体・蓋・蛇口：ポリエチレン
ハンドル：ステンレス
取手・目皿・計量カップ：ポリプロピレン
- カラー/ナチュラル
- 容量/18 L
- 商品重量/約1,230g
- カートン入数/8入
- 梱包サイズ/
(外装) 645×335×775mm
- 梱包重量/約11.5kg
- JANコード/4976131 808753

注ぎやすい口形状。ハンドルは持ちやすくなっています。

タオルもかけられて便利です。本体底部に手をかけられて注ぎやすくなっています。

メモリ付なので目安もらくにできます。



口が広い

ホースかけ



タオルかけ

メモリ付

底部に注ぎやすい
取手付

マルチバケツ

- 材質/ポリプロピレン
- カラー/クリア
- 商品重量/約440g
- 容量/約10 L
- カートン入数/12入
- 梱包サイズ/
(外装) 645×340×455mm
- 梱包重量/約5.8kg
- JANコード/4976131 811517

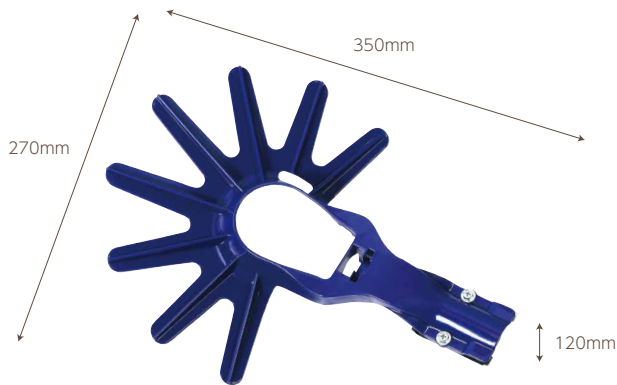

草刈チップソーガード

- 材質/ポリエチレン
- カラー/ブルー
- 商品重量/約285g
- カートン入数/12入

- 梱包サイズ/
〈外装〉550×405×255mm
- 梱包重量/約4kg

●JANコード/4976131 812514



てみ大

- 材質/ポリエチレン
- カラー/オレンジ
- 商品重量/約820g
- カートン入数/12入

- 梱包サイズ/
〈外装〉535×967×225mm
- 梱包重量/約10.5kg

●JANコード/4976131 809644

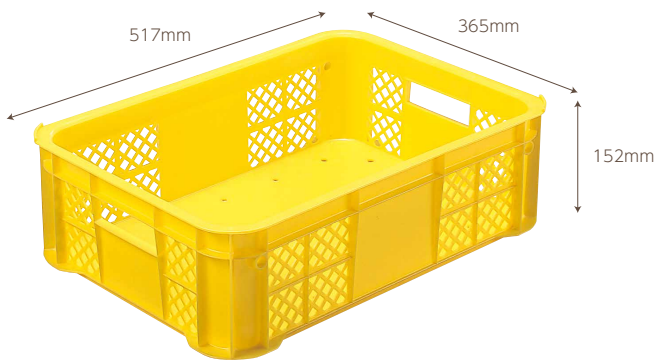

採集用コンテナ#25

- 材質/ポリエチレン
- カラー/イエロー
- 商品重量/約1,300g
- カートン入数/10入

- 梱包サイズ/
〈外装〉740×530×775mm
- 梱包重量/約13.7kg

●JANコード/4976131 805103



採集用コンテナ#55 底ベタ (受注生産)

- 材質/ポリエチレン
- カラー/イエロー
- 商品重量/約1,700g
- カートン入数/3入×2バンド

- 梱包サイズ/
〈バンドサイズ〉730×525×615mm
- 梱包重量/約10.2kg

●JANコード/4976131 805110



PC ロート 9・12・15cm (クリア)

- 材質/ポリプロピレン
- カラー/クリア
- 商品重量/
9cm: 約23g・12cm: 約34g・
15cm: 約60g
- カートン入数/
9cm: 100入・12cm: 100入・
15cm: 50入

- 梱包重量/
9cm: 約2.6kg
12cm: 約3.7kg
15cm: 約3.3kg

●JANコード/
4976131 809972 (9cm)
4976131 809989 (12cm)
4976131 809996 (15cm)



ジョーゴ 9・12・15cm

- 材質/ポリプロピレン
- カラー/ブルー・グリーン
- 商品重量/
9cm: 約23g・12cm: 約34g・
15cm: 約60g
- カートン入数/
9cm: 100入・12cm: 100入・
15cm: 50入

- 梱包重量/
9cm: 約2.6kg
12cm: 約3.7kg
15cm: 約3.3kg

●JANコード/
4976131 809910 (9cm・ブルー)
4976131 809941 (9cm・グリーン)
4976131 809927 (12cm・ブルー)
4976131 809958 (12cm・グリーン)
4976131 809934 (15cm・ブルー)
4976131 809965 (15cm・グリーン)



WINTER GOODS

冬物用品



スノーエンボスシリーズ

雪ばなれの良い
スノーエンボスシリーズ。
イライラ解消、ラクラク作業。
さらに丈夫なボディーが
自慢です。



従来の
スノーダンプに比べて
柄が約14cm長い

皿の部分は雪離れの良い
エンボス加工。
従来のスノーダンプに比べ、
柄が長く使いやすい。
腰を曲げることなく
楽な姿勢で作業可能!



1,280mm

480mm

560mm

バンド
梱包

スノーエンボス
ママさんダンプ (小)

- 材質/
皿：ポリエチレン
柄：スチール製パイプ
先端パーツ：ポリカーボネート
- カラー/イエロー
- 商品重量/約3.2kg
- 皿サイズ/W475×D555×H140mm
- 入数/5入
- 梱包サイズ・重量/
約1,280×475×435mm・約16kg

●JANコード/4976131 910906



1,280mm

575mm

705mm

バンド
梱包

スノーエンボス
ママさんダンプ (大)

- 材質/
皿：ポリエチレン
柄：スチール製パイプ
先端パーツ：ポリカーボネート
- カラー/イエロー
- 商品重量/約4.2kg
- 皿サイズ/W575×D705×H170mm
- 入数/5入
- 梱包サイズ・重量/
約1,290×575×435mm・約21kg

●JANコード/4976131 910913



バンド
梱包

ママさんダンプ (小)

- 材質/
皿：ポリエチレン
柄：スチール製パイプ
先端パーツ：ポリカーボネート
- カラー/レッド
- 商品重量/約3.0kg
- 皿サイズ/W475×D550×H140mm
- 入数/5入
- 梱包サイズ・重量/
約1,110×430×475mm・約15.5kg

●JANコード/4976131 910883



バンド
梱包

ママさんダンプ (大)

- 材質/
皿：ポリエチレン
柄：スチール製パイプ
先端パーツ：ポリカーボネート
- カラー/レッド
- 商品重量/約4.1kg
- 皿サイズ/W580×D712×H170mm
- 入数/5入
- 梱包サイズ・重量/
約1,300×435×580mm・約20.5kg

●JANコード/4976131 910890



クリスターママさんダンプ(中)

- 材質/
皿：ポリカーボネート
柄：スチール製パイプ
先端パーツ：ポリカーボネート
- カラー/透明バイオレット
- 商品重量/約4.4kg
- 皿サイズ/W530×D650×H160mm
- 入数/5入
- 梱包サイズ・重量/
約1,395×425×575mm・約22kg
- JANコード/4976131 910920



パパさんダンプ(大)

- 材質/
皿：ポリエチレン
柄：スチール製パイプ
先端パーツ：ポリカーボネート
- カラー/ブルー
- 商品重量/約4.9kg
- 皿サイズ/W580×D715×H170mm
- 入数/5入
- 梱包サイズ・重量/
約1,375×435×580mm・約24.5kg
- JANコード/4976131 910951

クリスター
ママさんダンプ楽々

- 材質/
皿：ポリカーボネート
柄：スチール製パイプ
- カラー/透明バイオレット
- 商品重量/約1.8kg
- 皿サイズ/W340×D435×H140mm
- 入数/6入
- 梱包サイズ・重量/
約1,410×430×370mm・約9kg
- JANコード/4976131 812538

製品情報はこちら

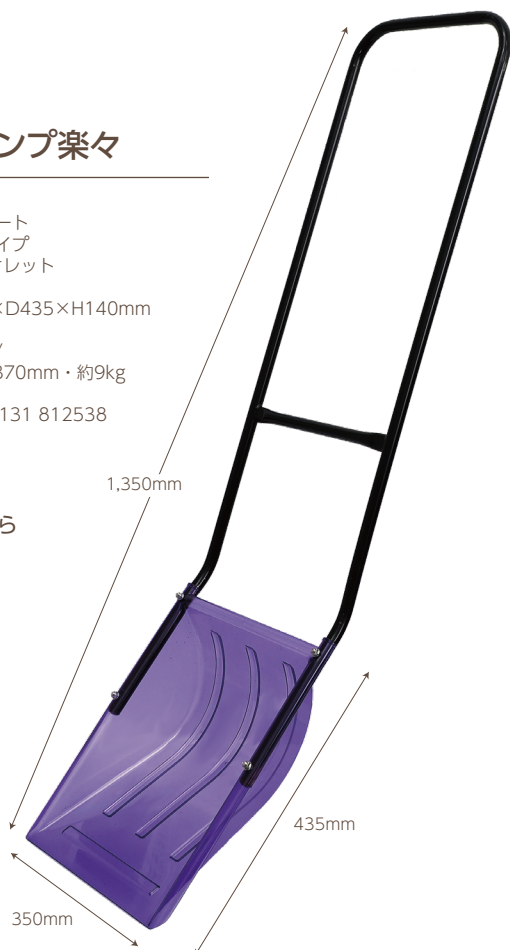

小型で軽量なのでシニア世代の方でも楽々除雪作業が可能。車と車の間など狭いスペースの除雪作業に最適。中間握りを持てばスコップとしても使用可能!



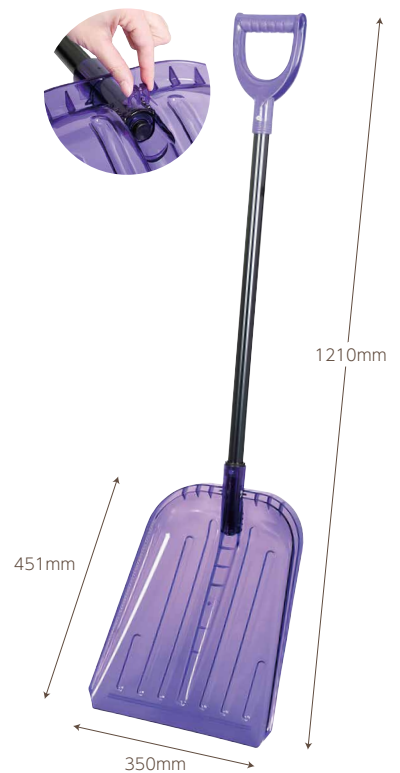
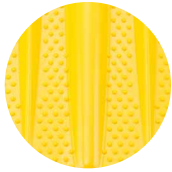

スノーエンボス ポリスコ着脱式

- 材質/
皿・グリップ・コネクター：ポリエチレン
柄：スチール製パイプ
先端パーツ・ピン：ポリカーボネート
- カラー/イエロー
- 商品重量/約918g
- 皿サイズ/350×410×130mm
- カートン入数/20入
- 梱包サイズ・重量/
皿：435×885×360mm・約12.7kg
柄：195×940×290mm・約7.5g
(皿と柄は別梱包)

●JANコード/4976131 910876

ポリスコ着脱式

- 材質/
皿・グリップ・コネクター：ポリエチレン
柄：スチール製パイプ
先端パーツ・ピン：ポリカーボネート
- カラー/グリーン
- 商品重量/約922g
- 皿サイズ/350×410×130mm
- カートン入数/20入
- 梱包サイズ・重量/
皿：435×885×360mm・約12.8kg
柄：195×940×290mm・約8kg
(皿と柄は別梱包)

●JANコード/4976131 910869

クリスタースノップ着脱式

- 材質/
皿：ポリカーボネート
グリップ・コネクター：ポリエチレン
柄：スチール製パイプ
ピン：ポリカーボネート
- カラー/バイオレット
- 商品重量/約986g
- 皿サイズ/350×451×110mm
- カートン入数/20入
- 梱包サイズ・重量/
皿：455×690×355mm・約13.5kg
柄：195×940×290mm・約8kg
(皿と柄は別梱包)

●JANコード/4976131 910289

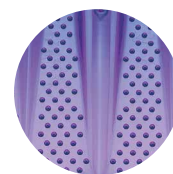

スノーエンボス RVスコッパー

- 材質/
皿：ポリカーボネート
グリップ：ポリエチレン
柄：スチール製パイプ
- カラー/透明バイオレット
- 商品重量/約700g
- 皿サイズ/W270×D335×H60mm
- カートン入数/12入
- 梱包サイズ・重量/
W850×D410×H330mm
約8.6kg

●JANコード/4976131 700385





斜めにつけた溝により、雪を皿の中央に寄せる構造になっています。



1,410mm

スノーエンボス ハンドラッセル 着脱式

- 材質/
皿・グリップ：ポリエチレン
柄：スチール製パイプ
ピン：ポリカーボネート
- カラー/イエロー
- 商品重量/約1,030g
- 皿サイズ/
W553×D295×H80mm
- カートン入数/12入
- 梱包サイズ・重量/
1,255×530×360mm
約16kg

●JANコード/4976131 910296



斜めにつけた溝により、雪を皿の中央に寄せる構造になっています。



1,400mm

スノーエンボス ワイドラッセル 着脱式

- 材質/
皿・グリップ：ポリエチレン
柄：スチール製パイプ
ピン：ポリカーボネート
- カラー/オレンジ
- 商品重量/約1,100g
- 皿サイズ/
W645×D278×H145mm
- カートン入数/12入
- 梱包サイズ・重量/
1,300×525×350mm
約17.2kg

●JANコード/4976131 910821



斜めにつけた溝により、雪を皿の中央に寄せる構造になっています。



1,410mm

クリスタラッセル ラクラク 着脱式

- 材質/
皿：ポリカーボネート
グリップ：ポリエチレン
柄：スチール製パイプ
ピン：ポリカーボネート
- カラー/透明バイオレット
- 商品重量/約1,100g
- 皿サイズ/W430×D295×H80mm
- カートン入数/12入
- 梱包サイズ・重量/
1,255×450×370mm・約15.2kg

●JANコード/4976131 910838

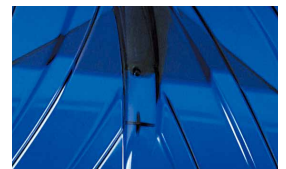
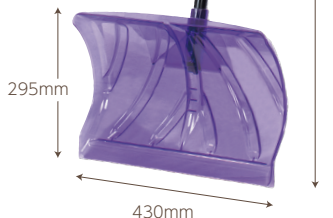

斜めにつけた溝により、雪を皿の中央に寄せる構造になっています。



1,420mm

クリスタラッセル スノーV 着脱式

- 材質/
皿：ポリカーボネート
グリップ：ポリエチレン
柄：スチール製パイプ
ピン：ポリカーボネート
- カラー/透明ブルー
- 商品重量/約1,150g
- 皿サイズ/W545×D292×H80mm
- カートン入数/12入
- 梱包サイズ・重量/
1,240×525×360mm・約17.2kg

●JANコード/4976131 910845



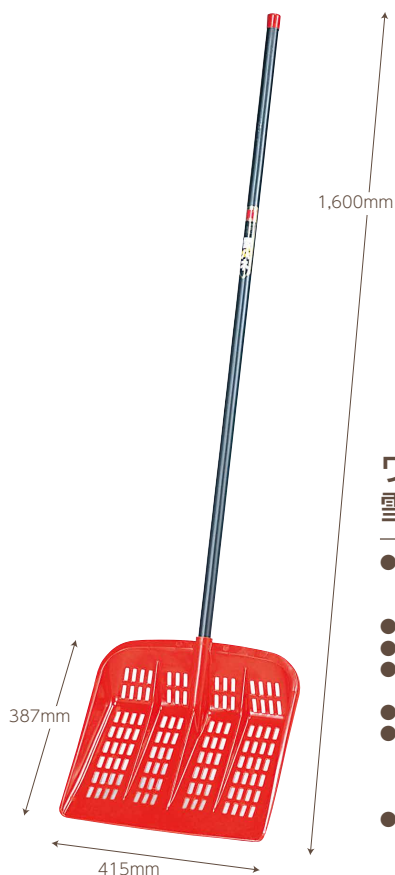

ワンタッチ式 雪ハネ (パイプ柄)

- 材質/
皿：ポリエチレン
柄：スチール製パイプ
- カラー/レッド
- 商品重量/約762g
- 皿サイズ/
W415×D387×H60mm
- カートン入数/20入
- 梱包サイズ・重量/
1,400×430×255mm
約18.4kg
- JANコード/4976131 700156



楽々雪はね 中間ハンドル付

- 材質/
皿：ポリエチレン
グリップ：ポリエチレン
アダプター：ABS樹脂
柄：スチール製パイプ
- カラー/レッド
- 商品重量/約867g
- 皿サイズ/
W415×D387×H60mm
- カートン入数/20入
- 梱包サイズ/
皿：610×425×410mm
柄：1205×460×260mm
(皿と柄は別梱包)
- JANコード/4976131 910012

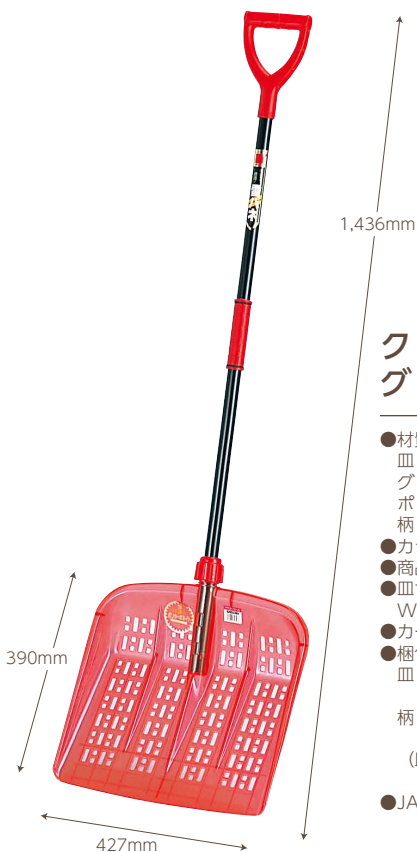

クリスター雪ハネ グリップタイプ

- 材質/
皿：ポリカーボネート
グリップ・ロックナット部分：
ポリエチレン
柄：スチール製パイプ
- カラー/透明オレンジ
- 商品重量/約958g
- 皿サイズ/
W427×D390×H64mm
- カートン入数/30入
- 梱包サイズ・重量/
皿：1,015×425×450mm
約18.8kg
柄：1,325×240×290mm
約13.9kg
(皿と柄は別梱包)
- JANコード/4976131 700132

雪に強いプラスチック製で軽くて丈夫。

- 当社独自のロックナット組み立てで、取り外しでの収納もカンタンにできます。
- 手になじみやすいグリップ、中間グリップ。
- 使い易い角度に設計されています。
- 雪質によって色々選べる、雪ハネタイプの他、スコップタイプがあります。
- 3倍強度アップのポリカーボネート製品もあります。

いつまでも雪の滑りも良く、錆びる心配もありません。

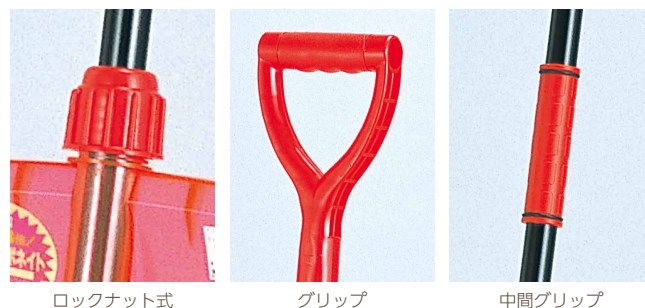

ロックナット式

グリップ

中間グリップ

高密度ポリエチレンを使用し、耐久性に優れたスノーボード。
冬のレジャーだけでなく春夏秋は芝ソリとしても使用可能。
その他、荷物の運搬や蓮根収穫としても使用されております。



グラス&スノーボード (小)

- 材質/ポリエチレン
- カラー/
ピンク・ブルー・パープル
- 商品重量/約600g
- カートン入数/20入
- 梱包サイズ/685×390×310mm
- JANコード/
4976131 912528 (ピンク)
4976131 912535 (ブルー)
4976131 912542 (パープル)



グラス&スノーボード (大)

- 材質/ポリエチレン
- カラー/
ピンク・ブルー・パープル
- 商品重量/約910g
- カートン入数/20入
- 梱包サイズ/685×390×310mm
- JANコード/
4976131 912559 (ピンク)
4976131 912566 (ブルー)
4976131 912573 (パープル)



除雪用品部材パーツ

ポリスコ着脱式
皿単品

- 材質/
皿：ポリエチレン
先端パーツ：ポリカーボネート
- カラー/グリーン
- 商品重量/約580g
- 入数/20入
- 梱包サイズ・重量/
885×440×358mm・約12.3kg

●JANコード/4976131 910647

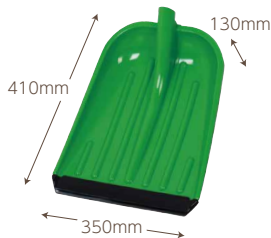

◆適合商品/ポリスコ着脱式

スノーエンボス
ポリスコ着脱式 皿単品

- 材質/
皿：ポリエチレン
先端パーツ：ポリカーボネート
- カラー/イエロー
- 商品重量/約600g
- 入数/20入
- 梱包サイズ・重量/
885×440×358mm・約12.7kg

●JANコード/4976131 911194



◆適合商品/
・スノーエンボスポリスコ着脱式
・クリスタースノップ着脱式

クリスタースノップ
着脱式 皿単品

- 材質/ポリカーボネート
- カラー/透明パイオレット
- 商品重量/約610g
- 入数/20入
- 梱包サイズ・重量/
685×440×351mm・約13.5kg

●JANコード/4976131 910661



◆適合商品/
・スノーエンボスポリスコ着脱式
・クリスタースノップ着脱式

スノーエンボス
ハンドラッセル着脱式
皿単品

- 材質/ポリエチレン
- カラー/イエロー
- 商品重量/約675g
- 入数/12入
- 梱包サイズ・重量/
560×518×573mm・約9.9kg

●JANコード/4976131 911019

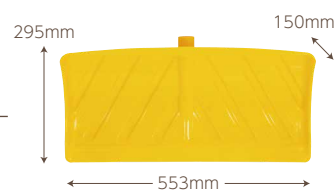

◆適合商品/
・スノーエンボスハンドラッセル着脱式
・スノーエンボスワイドラッセル着脱式
・クリスタースノップ着脱式
・クリスタースノップ着脱式

スノーエンボス
ワイドラッセル着脱式
皿単品

- 材質/ポリエチレン
- カラー/オレンジ
- 商品重量/約715g
- 入数/12入
- 梱包サイズ・重量/
655×520×553mm・約10.5kg

●JANコード/4976131 911026

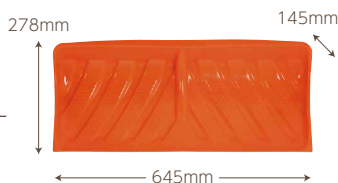

◆適合商品/
・スノーエンボスハンドラッセル着脱式
・スノーエンボスワイドラッセル着脱式
・クリスタースノップ着脱式
・クリスタースノップ着脱式

クリスタースノップ
ラッセル着脱式
皿単品

- 材質/ポリカーボネート
- カラー/透明パイオレット
- 商品重量/約620g
- 入数/12入
- 梱包サイズ・重量/
575×440×593mm・約9.1kg

●JANコード/4976131 911033

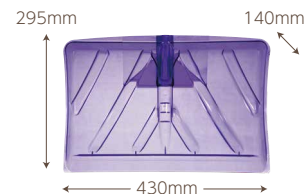

◆適合商品/
・スノーエンボスハンドラッセル着脱式
・スノーエンボスワイドラッセル着脱式
・クリスタースノップ着脱式
・クリスタースノップ着脱式

クリスタースノップ
スノーV着脱式
皿単品

- 材質/ポリカーボネート
- カラー/透明ブルー
- 商品重量/約665g
- 入数/12入
- 梱包サイズ・重量/
555×505×568mm・約9.7kg

●JANコード/4976131 911040

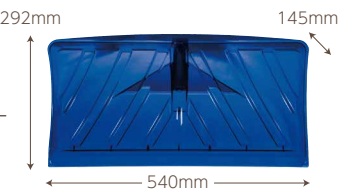

◆適合商品/
・スノーエンボスハンドラッセル着脱式
・スノーエンボスワイドラッセル着脱式
・クリスタースノップ着脱式
・クリスタースノップ着脱式

スコップ用着脱ピン
2個入

- 材質/ポリカーボネート
- カラー/透明パイオレット
- 商品重量/約4g
- 入数/25入
- 梱包サイズ・重量/
143×143×70mm・約155g

●JANコード/4976131 910616

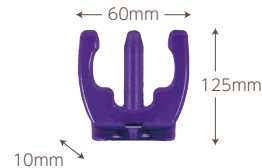

◆適合商品/
・ポリスコ着脱式
・スノーエンボスポリスコ着脱式
・クリスタースノップ着脱式

ラッセル用着脱ピン
2個入

- 材質/ポリカーボネート
- カラー/ブラック
- 商品重量/約4g
- 入数/25入
- 梱包サイズ・重量/
143×143×70mm・約155g

●JANコード/44976131 911002



◆適合商品/
・スノーエンボスハンドラッセル着脱式
・スノーエンボスワイドラッセル着脱式
・クリスタースノップ着脱式
・クリスタースノップ着脱式

スコップラッセル用
楽々ハンドル

- 材質/
ハンドル：ポリエチレン
アダプター：ポリカーボネート
ダイヤルネジ：ABS樹脂・スチール
- カラー/ブラック
- 商品重量/約116g
- 入数/48入
- 梱包サイズ・重量/
483×275×437mm・約8.4kg

●JANコード/4976131 911200

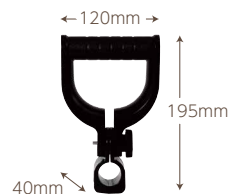

◆適合商品/グリーンパルの
・スコップ着脱式各種
・ラッセル着脱式各種
・その他直径28.6φのパイプ商品



グリーンパル株式会社

〒955-0833 新潟県三条市大野畑16-38

TEL : 0256-35-0703

www.green-pal.co.jp